



TRENER

ČASOPIS UDRUŽENJA KOŠARKAŠKIH TRENERA



JANUAR '98. - GODINA II - BROJ 2



Željko Obradović:

UČENJE - OBAVEZA I NAJBOLJIH



Dejan Tomašević:

MOJ TRENER - MILE PROTIĆ



koševi

PRODAJA I DISTRIBUCIJA
TROFEJ BEOGRAD



table
obruči
mini konstrukcije
basket - mini fudbal
sobni koševi

Beogradski
Sajam

Bulevar
Vojvode
Mišića
14

tel/fax
655 282
655 352
361 36 10



konstrukcije



TRENER

ČASOPIS UDRUŽENJA KOŠARKAŠKIH TRENERA

Dragoslav Ražnatović prvi čovek KSJ

Posle pola godine neizvesnosti naš najtrofejniji sport je dobio svog prvog čoveka. Predsednik Predsedništva KSJ je Dragoslav Ražnatović. Svakako je za košarku dobro da i dalje pripada košarkašima, a novi predsednik je to u raznim oblicima - više od četrdeset godina, koliko je trajao put od prvog kontakta sa loptom pod koševima do mesta predsednika Košarkaškog saveza Srbije, odakle je došao na najnoviju funkciju. Za našu košarku biće dobro ukoliko i na ovoj funkciji predsednik Ražnatović bude efikasan kako je on to u košarci

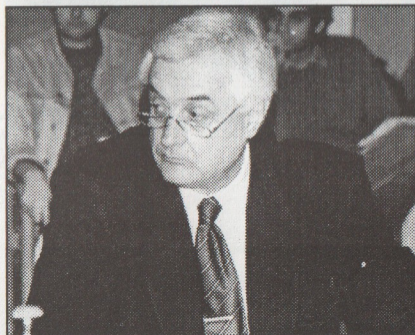

do sada uspeo da bude. Istovremeno, jasno je da se prihvatio možda najtežeg zadatka koji je za sve vreme bavljenja košarkom imao. Utoliko pre što je novi predsednik hrabro poručio: „Sačuvaćemo svetski nivo“. Prirodno je i dobro je što Ražnatović u ostvarenju tog zadatka očekuje široku podršku svih članova naše košarkaške organizacije. Verovatno je do sada najveću podršku već dobio od tročlane komisije sa Miodragom Babićem na čelu, koja je u polugodišnjem vakuumu, posle odlaska mr Nebojše Čovića, ne samo sačuvala stečeni ugled naše košarke, već u veoma složenim uslovima, napravila i korak dalje. Jasno je i svakom navijaču da je polugodišnje čekanje na novog predsednika znak krize košarkaške organizacije. Da li je mesto prvog čoveka košarkaške organizacije merkao, ponovo, neko od političara ili je nešto drugo u pitanju, sada je već manje važno. Najvažnije je da je košarka i dalje i još uvek u rukama košarkaša.

Kada je o neophodnoj podršci predsedniku Ražnatoviću reč, ona od trenerke organizacije sigurno neće izostati, naprotiv. Ta podrška ima posebnu specifičnu težinu, koju sa sobom nosi uloga trenera u čarobnoj igri pod koševima.

Međutim. Trenerska organizacija, koja je sastavni deo Košarkaškog saveza Jugoslavije, očekuje podršku novog predsednika. Podrška koju, nije imala opet, u skladu sa značajem i ulogom trenera u našoj košarci. Sa ponosom ističemo da imamo najbolje trenere u Evropi. Među deset najboljih trenera u Evropi šestorica je naših. To je sam vrh. U stvaranju novih igrača, kojima pripada, s pravom, najveća slava za uspehe, radi nekoliko stotina mladih darovitih trenera u, ne retko, nenormalnim uslovima za rad. Upravo ti treneri, uz hiljade talenata koje treba dovesti do vrha, na kome je naša košarka u Evropi, pa i svetu, predstavljaju najveći kapital naše košarke.

Prve javne izjave predsednika Ražnatovića vezane za status trenera ohrabruju. Ali, položaj i status trenera najlakše će se popraviti preko sopstvenog Udruženja kome je potrebno više podrške. Verujemo da smo u predsedniku Ražnatoviću, koji svim svojim bićem pripada košarci, dobili istinskog saradnika, čija će podrška Udruženju trenera rezultirati onim ciljem koje je sam sebi i svima nama u košarci postavio. Tačnije, treneri su spremni da sačuvaju“ - svetski nivo naše košarke.

M. Polovina

U OVOM BROJU:

NAŠ INTERVJU

Željko Obradović
Učenje obaveza i najboljih

Str. 4 - 7

SKAKAČKA RADIONICA

Džordž Revling

Str. 21 - 23

„TRENER“ KAO POTREBA

Reagovanja

Str. 30

SAČUVAJTE INTERESOVANJE U NEUSPEŠNOJ SEZONI

Brajan Bakli

Str. 31 - 32

POTRAŽITE JUBA ORG. YU

Vesti sa Interneta

Str. 37 - 38

„TRENER“

Osnivač i izdavač:

Udruženje košarkaških trenera
Jugoslavije
Beograd, Ul. Čarli Čaplina br. 39a,
Telefon 759-063, Fax 765-856

Za izdavača

Zlatan Tomić

Glavni i odgovorni urednik

Mirko Polovina

Uređivački odbor

Zdravko Kubat, Nemanja Đurić
(predsednik), Ivan Hajnal, Bata
Đorđević, Marin Sedlaček, Mile
Protić, Milan Opačić, Mirko Polovina,
Miki Antić, Predrag Sarić, Miodrag
Baletić, Goran Bojanić
Tehnička priprema i štampa
Sanja Krivokuća, Dangraf, Beograd,
Ul. Jagićeva br.3

Tiraž

1000 primeraka
List izlazi tromesečno

ŽELJKO OBRADOVIĆ: Učenje - obaveza i najboljih



Asovi prihvataju savete: Obradović u razgovoru sa Danilovićem

Rođen je u gradu koji se prepoznaje po Zapadnoj Moravi i košarci. Sa samo 37 godina uspeo je da pokupi pregršt svetski vrednih trofeja i svrsta se u red najboljih stručnjaka u Evropi. Nije potrebno trošiti mnogo vremena za razmišljanje da bi se shvatilo - reč je o Željku Obradoviću, treneru koji je sa Partizanom, Huventudom i Realom dotakao klupski krov Starog kontinenta. U reprezentaciji Jugoslavije nastavio je Ivkovićev zlatni trag i bogatoj riznici dodao olimpijsko „srebro“ i ove godine još jedno evropsko „zlato“.

Kao i svaki uspešan čovek u nas, imao je mnogo protivnika, koji su mu čak i pehar sa Partizanom u Kupu šampiona osporili, pripisavši ga sreći. Nije se osvrtao, brzo ih je demantovao. Takođe, dobro je poznato svim

našim trenerima da je Željko uvek spreman da pomogne. Prilikom poslednjeg okupljanja u „Interkontinentalu“, onako usput, požalio se:

- Prosledim neku informaciju u želji da pomognem, a neke od kolega mi se zahvale - javno u novinama! U najboljoj nameri mi naprave „medvedu“ uslugu, jer to se pročuje i u zemlji u kojoj radim...

Ipak, od stare prakse Željko neće odustati. Uvek će biti na raspolaganju, spreman da pomogne, ukoliko je u mogućnosti.

Objašnjavati zašto smo se odlučili za razgovor sa Obradovićem, jednim od najvećih autoriteta u našoj košarci, je suvišno.

■ **Kako ocenjujete položaj trenerske organizacije u našoj košarci?**

- Svaki put kada sam u Jugoslaviji okupimo se i pričamo o temama

koje su bitne za nas trenere. U proteklom periodu bilo je uspešnih pokušaja podizanja trenerskog statusa na viši nivo. Najbitnije je da stvari postavimo tako da ne može da se dogodi da ugovor jednog stručnjaka ne bude ispunjen kada se rastane sa klubom. Normalno je da rad ocenjuju ljudi iz rukovodstva, koji ulažu novac u klub. Međutim, ne smemo dozvoliti da se nečiji kapric ne kompenzuje „kažnjavanjem“ makar kroz ispunjenje ugovornih obaveza - kaže Obradović, nastavljajući: - Naša organizacija postavila je visoke standarde za izdavanje licenci trenerima Prve „A“ i Prve „B“ lige, što pokazuje da naši stručnjaci imaju određen stepen košarkaškog obrazovanja, da smo došli do nivoa da ne može svako da vodi najkvalitetnije klubove.

■ **Radili ste u Partizanu, potom u**

španskim klubovima, sada u Italiji. Osim u materijalnom pogledu, jer u inostranstvu se bolje plaća, koje su razlike bitne za rad jednog trenera?

- Pre konkretnijeg odgovora, moram da istaknem ono što sam i u razgovoru sa našim stručnjacima na jednom od sastanaka rekao. Situacija sa ugovorima igrača i trenera nikada u našoj zemlji nije bila bolja. Daleko bolje su plaćeni nego ranije. Naravno, nije kao u Evropi, ali u odnosu na pređašnje dane napravljen je bitan pomak. U drugim pogledima osnovna razlika je u tome što svi klubovi u inostranstvu imaju strane, odnosno već gotove timove i pred trenerom je uvek zadatak da iz njih izvuče najviše što može. Kod nas je drugačija situacija, jer opredeljenje je da se stvaraju igrači, a tek iza toga je rezultat. Zavisnost od ljudi iz kluba u inostranstvu je direktnija, međutim, i regulative u udruženjima, posebno oko ispunjenja obaveza obeju strana, su zakoni koje svi moraju da poštuju.

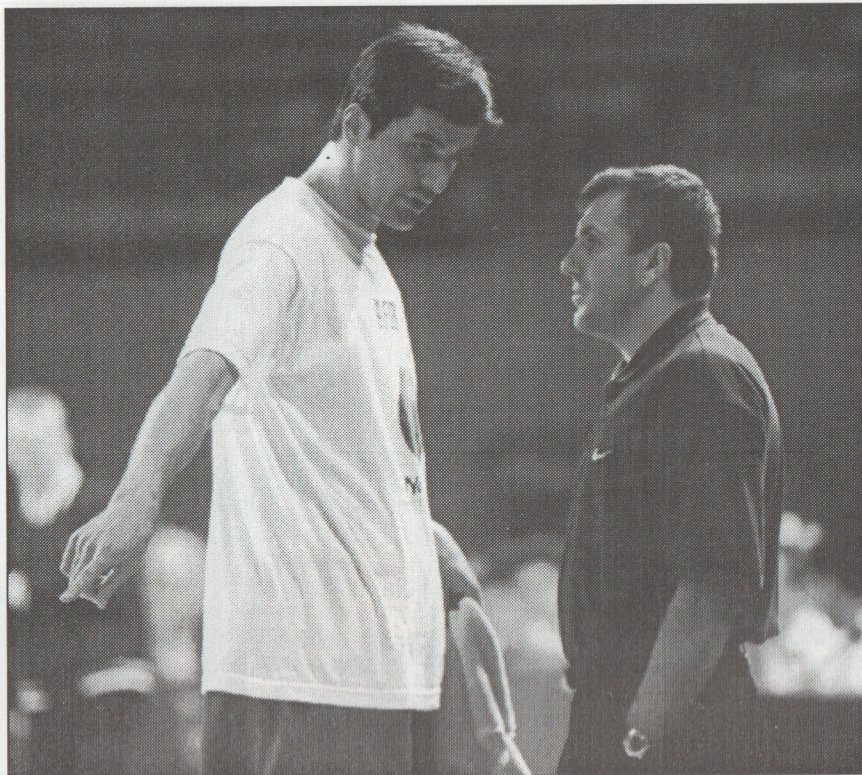

Pazi gde i kako igraš: sa trenerom „plavih“ Bodirosa

■ Situacija u našoj zemlji je izuzetno teška. Vremena su takva da se materijalni motiv često ispreči ispred ideala i sve ređi su ljudi koji su spremni da ulažu u duži rad, koji će se kad-tad isplatiti. U ovom pogledu šta možete posavetovati našim stručnjacima, pogotovo mladima, kada se njima ukaže šansa za zaradu koja nije od kapitalnog značaja i koja bi ih odvela sa puta napretka?

- Imali smo i tu temu na našim sastancima, razgovarali smo i o pojavi privatnih škola. Ne bih želeo da budem pogrešno shvaćen, dosta njih će reći - lako je njemu da govori kada ima veliki ugovor. Međutim, malo je onih koji znaju da posle druge godine rada u Partizanu nisam dobio premiju za Kup šampiona, da te godine nisam primio ni jednu platu. Međutim, nisam posle toga uslovljavao i učenjivao klub, već sam nastavio da radim. Svi ljudi žele da žive na bolji način. Međutim, vera u sebe, svoje kvalitete i strpljenje put su do uspeha. Ulaganja se sigurno vraćaju.

■ Kada smo se već dotakli mladih stručnjaka, usavršavanje je jedna od stvari na kojoj konstantno moraju da rade. Šta bi im Vi savetovali?

- Naravno, usavršavanje i stalno učenje je neminovnost. Ja i dan-danas učim. Onaj ko veruje da sve zna, da je nezamenljiv, brzo doživi debakl. Dolaze novi ljudi spremni da se prilagode novim trendovima. Trener se uči dok je živ. Kada sam prelomio da ću se baviti trenerskim poslom, pose-

ćivao sam seminare, zapisivao sve bitnije treninge, stvarao osnovu dok sam još bio igrač. Naravno, potrebna je i ambicija. Mislim da je najbolje za mladog stručnjaka da prati rad više trenera, da upoređuje njihov rad i na osnovu toga gradi svoju filozofiju košarke. Izaberi jednog trenera ili jednu školu, pa reći to je ono najbolje i preneti na svoju ekipu je nemoguće. Put koji sam istakao, po meni je najbolji. Naravno u to treba uneti i ličnu crtu i konstantno se usavršavati.

■ U poslednje vreme bilo je dosta govora o načinu rada sa mladima. U našu zemlju došao je trener iz SAD. Mnogi su, što je i ranije bio slučaj, posegnuli za literaturom i kasetama iz Amerike. To, naravno, ima pozitivnih uticaja. Međutim, ima i onih koji smatraju da bi prednost trebalo dati američkom shvatanju rada sa mladima u odnosu na našu školu?

- Mi našu školu treba da gajimo. Uostalom, godinama imamo najbolje rezultate u svetu posle Amerikanaca i to je dokaz da se dobro radi. To je težak, mukotrpan posao. Potrebno je strpljenje da bi se došlo do rezultata. Korekcije u toku svakog treninga su neophodne, makar se one ponavljale veliki broj puta da bi se došlo do željenog cilja.

■ Ne računajući naše igrače, odnosno čuveni Partizanov tim i reprezentaciju o kojoj ne treba trošiti reči, sa kojim igračima Vam je bilo posebno zadovoljstvo da radite? Bolje rečeno, koji košarkaši su najbrže



Uvek na oprezu: Željko prati raspored igrača



Kakva je zdravstvena situacija? : Sa fizioterapeutom Rodoljubom Milićem i pomoćnikom Miroslavom Nikolićem

upijali vaše savete i odgovarali na zahteve?

- Nezaboravni trenuci vezani su za Partizan. Takođe, nedavno su me u Splitu upitali koji je najbolji tim sa kojim sam radio. Odmah sam odgovorio da je to bez premca - reprezentacija. Međutim, kada ste već stavili određite na igrače koji nisu Jugosloveni, onda bih izdvojio nekolicinu. Kornel Tompson je igrač od koga sam i ja kao trener dosta naučio, igrač koji mnogo zna o košarci. Kada sam došao u Huventud i dok još nisam govo-

rio španski, Tompson je odmah iz prevoda shvatio šta želim i to izvodio na parketu. Naravno, tu je i Arvidas Sabonis. Mi, Jugosloveni smo za Čosića govorili da je on „plejmejker“ od 210. Sabonis je „plej“ deset santimetara viši od Čose. Zna skoro sve o košarci i jedini problem mi je bio da ga kroz razgovor uputim na ono što želim od njega. Posebno mi je drago što je on osvojio jedinu klupsku titulu prvaka Evrope kada sam ja radio sa njim i što je te godine znatno popravio svoju statistiku. Ne smem da za-

boravim ni Arlaukasa, kao ni Santosa, koji se nikada ne predaje i istiće sa željom za treningom. Sada imam sreću da radim sa Henrijem Vilijamsonom...

■ **Kritičari su sastavni deo svakog posla, a kod nas je bilo dosta reči da nemamo ljudi koji će raditi sa mladima, pa je demant usledio u Belgiji i Australiji. Ipak, dotaknimo se i ove teme, ne zbog onih koji su Vama pokušali da podmetnu „klip u točkove“, već zbog mlađih kolega, da bi imali primer kako da se postave u odnosu na neprimerene kritike.**

- Prilikom dolazaka u Jugoslaviju video sam da se javlja nekolicina kritičara, koji stalno ističu da je u našoj košarci kriza, da nemamo trenera, pa su ih rezultati demantovali. To su ljudi koji su iskompleksirani, koji ili nisu radili u košarci, ili nisu uspeali da naprave neke zapaženije delo. Svi imaju šansu, neka se ti kritičari late posla i dokažu da su bolji. Od prve godine, kada sam otišao u inostranstvo, mene su u novinama smenjivali, prvo u Huventudu, potom i u Realu. Da li je trebalo da im odgovaram? Na kraju sam ih rezultatima demantovao. Kod nas su uvek odlazili najbolji treneri, ali to je otvorilo šansu novim stručnjacima da se dokažu. Slično je, kao i kod igrača, jedni odlaze, na scenu stupaju mlađi željni

PODMLAĐIVANJE BEZ „REZOVA“

Reprezentacije, čije su obaveze i ciljevi iz skoro svih uglova rasvetljeni u mnogim medijima, ovom prilikom smo se dotakli samo na trenutak. Možda bi to ostalo nezabeleženo da u sebi ne nosi i jednu poruku o načinu na koji bi trebalo sprovesti smenu generacija.

- Kao primer treba uzeti Atinu, pa Atlantu. U Barseloni nismo imali dva igrača iz prve petorke, a već je počelo da se priča kako nismo podmladili tim.

Već sledeće godine gubimo još jednog igrača iz „startne postav“ koji se oprostio od „plavog“ dresa. Uvek je bolje vršiti postepeno podmlađivanje ekipe nego praviti velike rezove. Ne znam šta su postigli oni koji su promenili gotovo ceo tim, pravdajući to nadarenom generacijom koja dolazi. Osvojili su 11 ili 12. mesto i govorili da su na pravom putu. Nismo reprezentacija koja će se zadovoljiti takvom pozicijom i čekati nekoliko godina da dođe do vrha. Ne smem ni da pomislim što bi se dogodilo i igračima i svima koji rade u reprezentaciji da se nešto tako dogodi - kaže Obradović.



Osmeh posle uspeha

„UPIJAM“ PROFINE REČI

Željko Obradović je mnogo puta isticao značaj saveta profesora Aleksandra Nikolića u njegovom trenerskom razvoju.

- Profesor je na mene prvo uticao kao trener u vreme kada je radio u Borcu. Potpuno mi je promenio razmišljanja o košarci, uticao da postanem pravi „plejmejker“. Potom sam imao tu sreću da kao igrač Borca budem gost Partizana na jednoj turneju po Italiji, na kojoj sam „upijao“ profesorove reči u svakom razgovoru. Treća faza koju bih izdvojio je naš rad u Partizanu. Zbog prijateljstva sa Kićanovićem, Savovićem i sa mnim, prihvatio je da mi pomaže u radu. Bio sam u prilici da naučim mnogo toga. I dan-danas se čujemo i razmenimo mišljenja. Možda je najbolju ocenu vrednosti profesora Nikolića dao Boža Maljković, kada je za njega rekao da je patrijarh jugoslovenske košarke“, kaže Obradović.

dokazivanja. Upornost je u ovom slučaju, vrlo bitna.

■ **Kao čovek čiju riznicu krase mnogo trofeja, šta ste zacrtali kao sledeći cilj?**

- Nikada sebi nisam govorio ovaj trofej moramo da osvojimo. Uvek pokušavam da izvučem maksimum, da dođemo dokle god je moguće. Pred nama je prvo polufinale Kupa Italije sa Stefanelom, to treba proći. Potom

slede i drugi izazovi, među kojima je i Svetsko prvenstvo sa „plavima“. Glad za trofejima se nije smanjila - zaključio je prvi trener naše reprezentacije.

Upravo u završnim rečima uspešnog stručnjaka može se pronaći moto za put ka uspehu. Izazov koji uvek sebi treba postaviti i želja da se s njim uhvati u koštac, osnovna je crta pobednika.■

P. Sarić

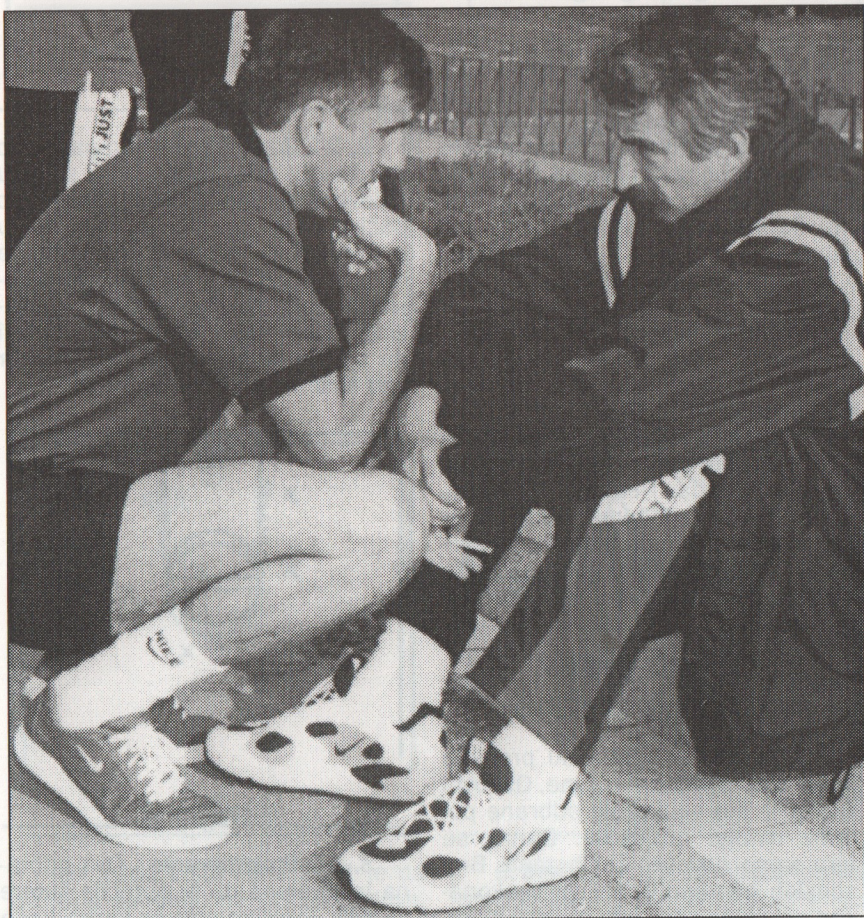

Zemljače, sve je jasno: Dogovor sa Draganom Kićanovićem

Nemanja Đurić predsednik Uređivačkog odbora

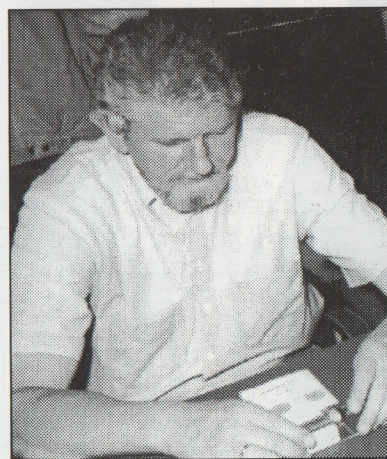

Na svojoj konstitutivnoj sednici, Uređivački odbor lista „Trener“ za svog predsednika izabrao je trenera Nemanju Đurića, svakako jednog od svojih najuglednijih članova.

DEJLI BRAUN

Napad protiv zone

Većina članova naše trenerske organizacije imala je priliku da na ovogodišnjim trenerskim danima, 28. - 30. avgusta, uživo čuje jednog od najboljih američkih trenera Dejli Brauna. Kao prijatelj jugoslovenske košarke i naše zemlje, gospodin Braun je ostavio nekoliko značajnih radova koji su od koristi za teoretsko usavršavanje. Naša namera je da deo tih radova preko ovog časopisa učinimo dostupnim svim članovima Udruženja.

Upoznavanje

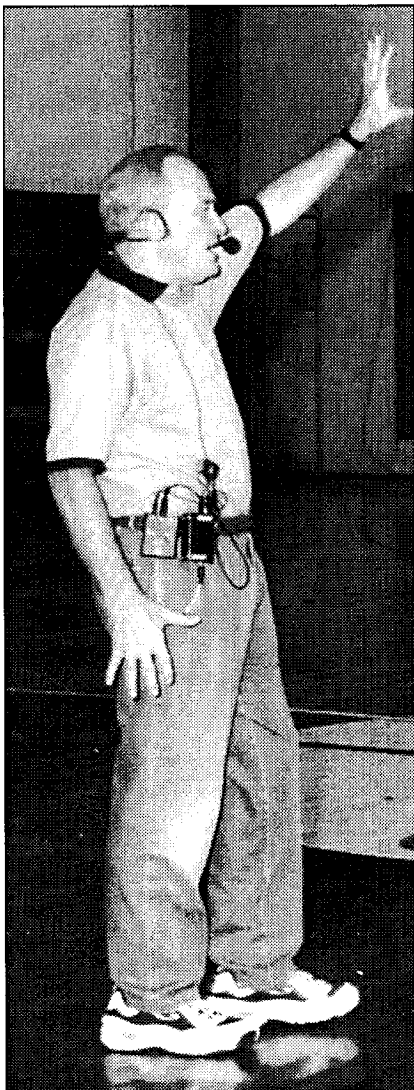

U ovoj određenoj seriji košarkaških knjiga već smo usmerili jedan čitav priručnik tranziciji igre na LSU i načinu razvoja kontranapada. Takođe smo vam objasnili naše napade protiv odbrane „čovek na čoveka“ u priručniku „Oslobođanje pritiska“. Ovaj priručnik pokazaće vam kako napadamo zonu, kao i kombinovane odbrane i koja je naša filozofija kada igramo široko. Sve ove oblasti su ključne u stvaranju napadačke filozofije, jer se odbrana veoma razvila u nekoliko poslednjih decenija. Ukoliko želite da budete uspešni, morate biti spremni da uspešno napadate sve vrste odbrambenih pritisaka.

Zbog toga, u ovom priručniku videćete kako napadamo zonsku odbranu i razloge zbog čega to tako činimo. Takođe, ćemo vas upoznati i sa raširenim napadom, koji nije toliko bitan kao „napad oslobođanja pritiska“ protiv „odbrane čovek na čoveka“, ali je veoma važan deo naše napadačke filozofije. Pre nekoliko godina razvio sam i napad protiv odbrane, koje su postavljene da bi zastavile vašeg najboljeg strelca kao što su „Kocka“ ili „Dijamant&jedan“ i to ću podeliti sa vama u ovom priručniku.

Ravnoteža je ključna reč za uspešnu košarku ovih dana. Važno je da imate uravnoteženo postizanje poena vašeg tima, kada je to moguće, a želite sigurnu i čvrstu uravnoteženu odbranu. Ravnoteža je ključna reč i u razvoju napada. Nemojte da postanete tim koji sjajno igra protiv „čoveka“, ali ima dosta problema protiv zone ili kombinovanih odbrana. Budite tim sa jakim napadom protiv svih vrsta odbrane.

Napad protiv zonske odbrane

Za mnoge timove veliki problem postao je napad protiv zone. Osnovni razlog je što su zonske odbrane postale mnogo razvijenije. Danas se igra samo nekoliko čistih zona. Broj zonskih odbrana danas je beskonačan, ali ćemo vam zato navesti nekoliko najpopularnijih.

Dijagram 1

1. 2-3 Zona - Kroz godine ovo je postala verovatno najpopularnija zona. Pokazuje izjednačenu prvu liniju, čiji je glavni cilj da spreči kretanje po čeonj liniji i da zatvori sredinu. Najveća slabost ove zone je pokrivanje šuta za tri poena.

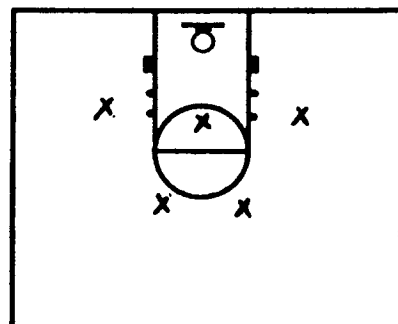

Dijagram 2

2. 2-2 Zona - Ova odbrana dobro pokriva šut za tri poena, ali je slaba u uglovima i u sredini. Postoji nekoliko načina da se to pokrije. Krila mogu pokriti uglove kao što je prikazano na dijagramu 2. Ova vrsta pokrivanja pojačava slabo pokrivanje sredine. Dijagram 3 pokazuje kako centar izlazi da pokrije krilo, a drugi štiti prostor pod košem na strani lopte.

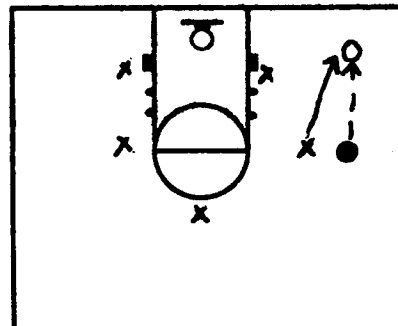

Dijagram 3

3. 3-2 Proklizavanje - Ova odbrana je stvorena da bi sprečila šutere sa krila. Proklizavanje se koristi kada pas ide u ugao, spoljni srednji igrač

pokriva prostor pod košem na strani lopte, kako bi centar mogao da izađe i brzo pokrije ugao.

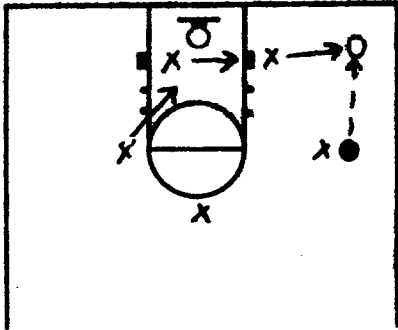

Dijagram 4

4. 1-3-1 Zona - Postoji nekoliko načina igranja zone 1-3-1, koja obično pokriva dobro krila, ali je slaba na čenoj liniji, pod košem i u skoku. Očigledno jedan od popularnijih metoda za udvajanje je da dole igra brz igrač koji može da pokrije oba ugla, a da se centri spuštaju i pokrivaju prostor pod košem, kao što je prikazano na ova dva dijagrama. Kritični deo ove vrste odbrane je da se krila spuštaju kada je lopta na suprotnoj strani.

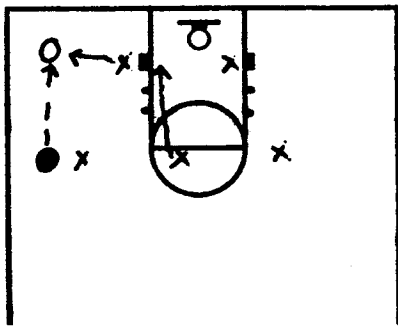

Dijagram 5

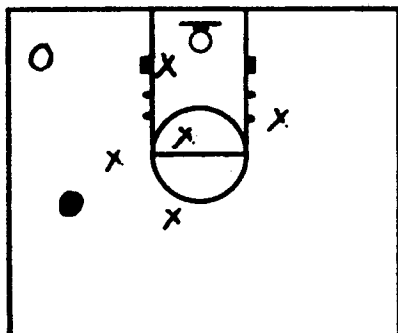

Dijagram 6

Još jedna vrsta zone 1-3-1 je da se krila spuštaju da pokriju uglove, dok centri ostaju na originalnim pozicijama.

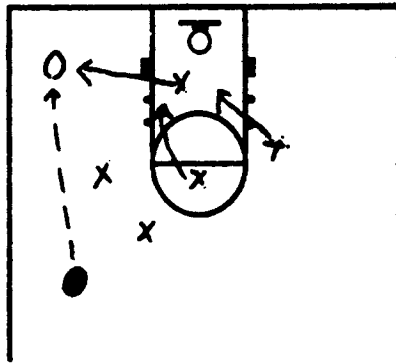

Dijagram 7.

Kao što smo ranije pomenuli, ona je idealna za timove koji žele da udvajaju. Kod 1-3-1 udvajanje dolazi u uglovima i na krilnim pozicijama.

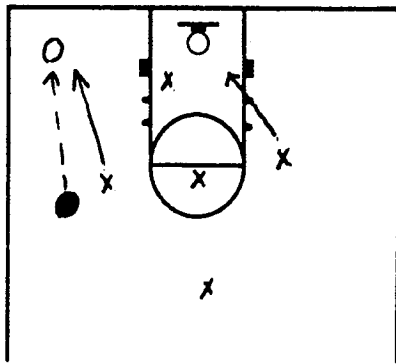

Dijagram 8.

5. 1-1-3 Zona - Skoro je postala veoma popularna, pogotovo kod timova koji koriste meč-ap zone. Izjednačena unutrašnja linija dozvoljava momentalni pritisak na loptu. Čak, kada lopta ode na krilo, ova odbrana prelazi u zonu 2-3.

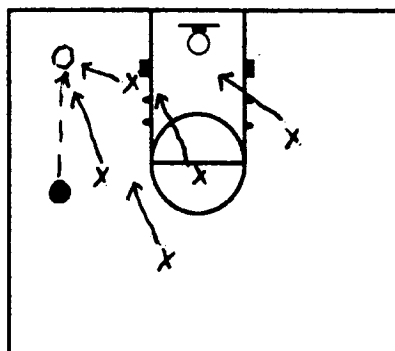

Dijagram 9.

6. Meč-ap - U prošlim decenijama, meč-ap zona je postala veoma popularna, ali i veoma efikasna. Ono što ova odbrana pokušava je da igrače

natera da igraju „čovek na čoveka“ u konceptu zone kako bi uklonili osnovne slabosti zonske odbrane, kao što

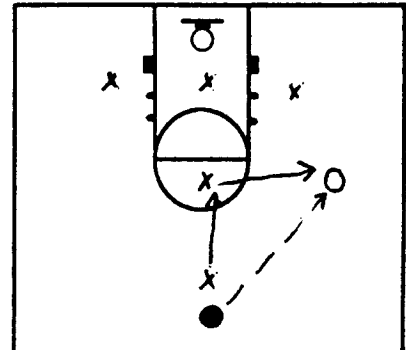

su rupe i slab skok. Meč-ap se može izvesti kod svih prethodno pomenutih zona.

7. Zone sa udvajanjem - Kao što sam pomenuo, zona 1-3-1 je najpopularnija kod timova koji žele da udvajaju, ali u takvim situacijama mogu se koristiti sve prethodno pomenute zone. Njihov cilj je da vrše pritisak na loptu sa dvojicom igrača, a da se ostali postavu u pozicije gde mogu preseći pas.

Ključevi napada protiv zone

Zonske odbrane imaju neke slabosti, koje, kad smo u napadu, moramo stalno koristiti da bi imali visok procenat šuta. Ako slabo igramo protiv zone, većina timova u sezoni odlučiće da igra upravo ovu odbranu protiv nas. Sada ćemo videti neke ključne stvari koje morate zapamtiti kada napadate zonu.

1. Zapamtite da je jedno od osnovnih slabosti svih zona to što imaju rupe (GAP). Korišćenjem krugova oko odbrambenih igrača, pokazaćemo vam gde se te rupe nalaze.

Dijagram 10

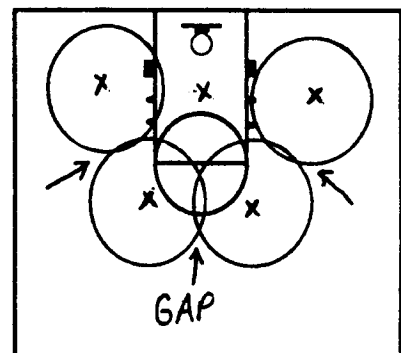

Dijagram 11

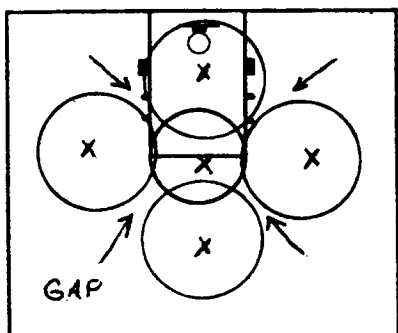

Dijagram 12

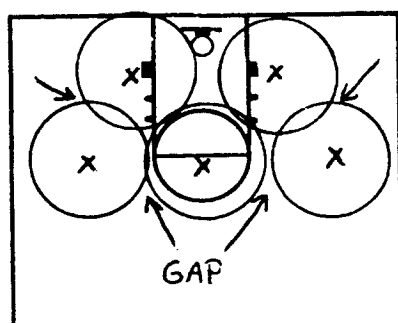

Dijagram 13

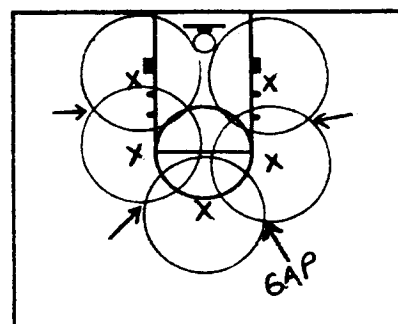

Veoma je važna da se usporimo sa loptom i da prodiremo kroz rupe. Cilj je da loptu vodimo kroz rupu, kako bi dvojica odbrambenih igrača krenula da nas zaustave, što nam daje 3-4 mogućnosti na drugim delovima terena. Prodorom kroz rupu i prvim dodavanjem razbijamo zonu i dobijamo čist šut, otvoren put ka košu ili dovoljno vremena za neku treću opciju, dok protivnik ponovo ne postavi zonu.

2. Probijajte sva otvaranja, čitajući odbranu. Jedan od ciljeva zonske odbrane je da uspori i uspava napad. Ako je zona efikasna u ovom, veoma je lako čuvati napad. Gledajte na rupe u odbrani i probajte otvaranja kao što je prikazano na dijagramu.

Dijagram 14

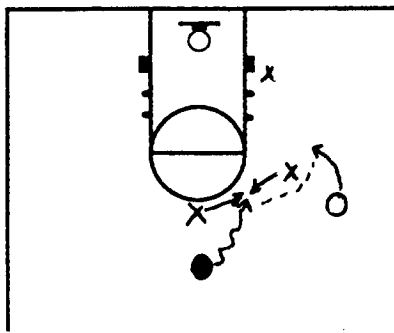

3. Što više dolazite iza zone, pogotovo igrači sa pozicije postea. Kod zonske odbrane veoma je teško pratiti napadače iza sebe, jer se kod zone pokriva prostor, a zanemaruju se individualna zaduženja. Uvek budite spremni da odigrate ali-up.

4. Bez obzira što napadate zonu, uloga blokova je veoma bitna i efikasna. Sprečite protivnika iz svog prostora da čuva vašeg saigrača ili drugi prostor. Blokovi se mogu postavljati i na unutrašnjim i na spoljnim pozicijama.

5. Pomerajte se sa ciljem. Ovo dolazi sa mogućnošću igrača da „čita“ odbranu. Dobro gledajte na situacije da pomešate zonu.

6. Kada uhvatite loptu, budite u dobrom položaju, „čitajte“ odbranu i izgradite šut pomoću finte šuta ili dodavanja. Loptu uvek dodajte sa ciljem. Izgleda tako jednostavno, ali ništa nije efikasnije u razbijanju zone od dobre flinte šuta ili dodavanja. To će naterati zonu da napravi korak više ili da promeni pravac.

7. Shvatite važnost dodavanja. Dodavanje od zemlje je veoma efikasno protiv zone, pogotovo kad se pomeša sa flintom šuta ili dodavanja. Dodavanje sa jedne na drugu stranu terena je takođe efikasno u razbijanju zone. Ova dodavanja nisu u luku, nego oštra i precizna, napravljena tek pošto je dodavač dobro pročitao odbranu.

Dijagram 15

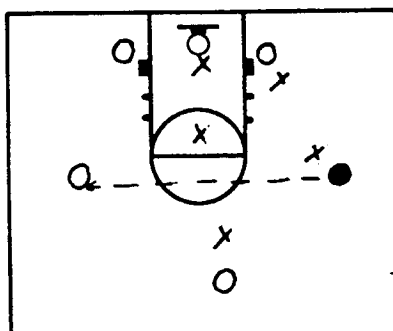

8. Kada uhvatite loptu pod košem i ne šutirate, gledajte da je dodate na suprotnu stranu, pošto se zona usredsredila na loptu (levi dijagram) ili je vratite dodavaču (desni dijagram).

Dijagram 16

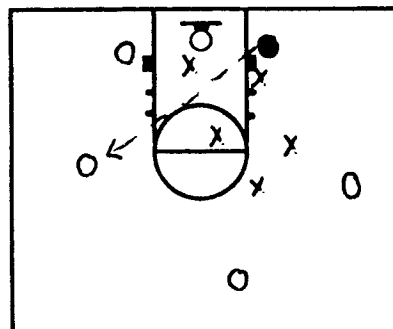

Dijagram 17

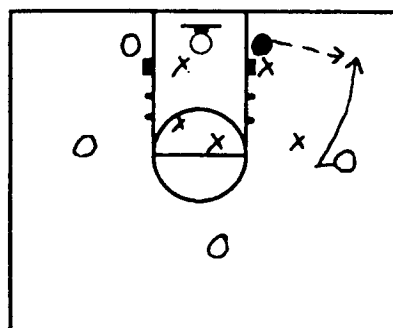

9. Loptu što više prebacujte, ako je odbrana skupljena, i koristite dribling da bi naterali odbrambenog igrača da igra na loptu. Driblujte u rupu ili koristite „smrznuti dribling“. Ovo će razbiti zonu i dati vam situaciju 2 na 1. Pomenuti dribling vidite na dijagramu 18.

Dijagram 18.

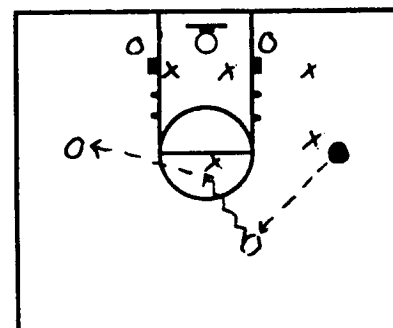

10. Budite strpljivi, nemojte da zbrzate šut, ne želimo da šutiramo samo sa distance. Zapamtite: Budite strpljivi, ali ne i pasivni.

11. Odbrambena zaštita je obično

Opcije za krilo na strani lopte po-
sle dodavanja

Pošto doda loptu, krilo na strani
lopte želi da probije krug oko zone.

Dijagram 25

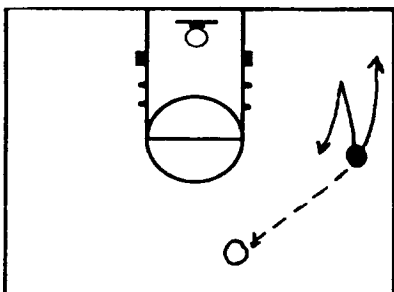

Takođe mora biti spreman da po-
stavi blok, ako se to od njega traži.
Ako se lopta prebaci na drugu stranu,
onda ima ista zaduženja kao krilo
koje nije na strani lopte, koje smo
malopre objasnili.

Pariranja zonskoj odbrani

U našem napadu protiv zone imamo
nekoliko „pariranja“, koja nam
pomažu da budemo uspešni. Pariranja
koristimo da bi se borili protiv
snažne. Zonske igre, kao što smo po-
menuli, zonske odbrane su postale
veoma komplikovane i efikasne i ova
pariranja ne daju prednost u nekim
situacijama

Prodor za dribling

Svaki put kada plej krene ka košu,
želimo da naši spoljni igrači krenu ka
rupama, a isto da učine i centri, koji
će tražiti priliku za ali-up.

Dijagram 26

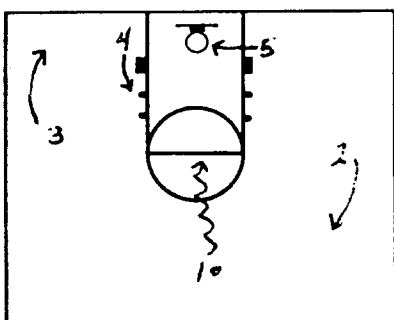

Plej vodi loptu do krila

Ovo je još jedna igra koju koristimo
protiv zone. Dok plej ide na krilo,
ostali igrači zauzimaju opcije. Plej
preuzima opcije krila na strani lopte,
dok je krilo zaduženo da se vraća u
odbranu u slučaju kontre.

Dijagram 27

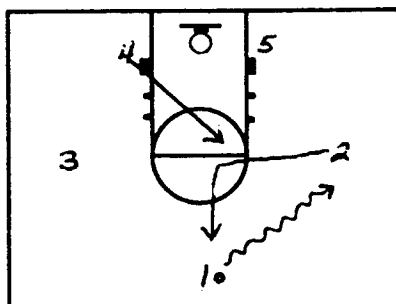

Krilo postavlja blok za pleja

Ova igra je efikasna protiv zona sa
izjednačenom spoljnom linijom. Još
jednom, dok plej vodi loptu ka krilu,
svi ostali igrači zauzimaju jednu od
opcija.

Dijagram 28

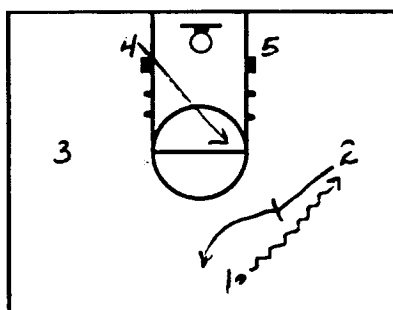

Niski post ide visoko

Ova igra je efikasna protiv zone
koja pokriva spoljnu liniju i tu vrši ve-
liki pritisak. Kada se lopta doda viso-
kom postu, ostali igrači „čitaju“ od-
branu i gledaju na jednu od opcija.

Dijagram 29

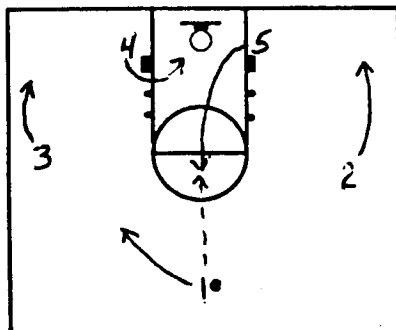

Ali-up na strani gde nije lopta

Ovo je efikasno protiv zone 1-3-1,
gde krila mogu da se uhvate na spa-
vanju.

Dijagram 30.

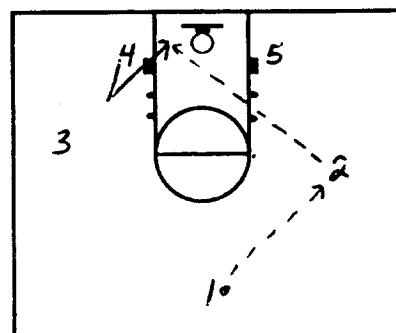

Preopterećeno postrojavanje

S vremena na vreme, postavice-
mo preopterećeno postrojavanje ka-
ko bi razbili zonu.

Dijagram 31.

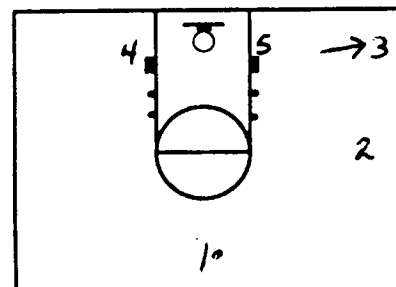

Specijalni napadi protiv zone

Još jednom, zbog činjenice da su zo-
ne postale veoma komplikovane, smi-
slili smo neke specijalne napade, koji
nam maksimalno pomažu u probijanju.

Blokada kod prebacivanja lopte

Ovo je veoma efikasno za krila sa
dobrim šutom i protiv odbrana koje se
ne rotiraju brzo. Lopta se dodaje na
krilo i centar koji nije na strani lopte
postavlja jedini blok krilu na svojoj strani.
Lopta se prebacuje, a može se još jed-
nom prebaciti, ako je igrač otvoren.

Dijagram 32

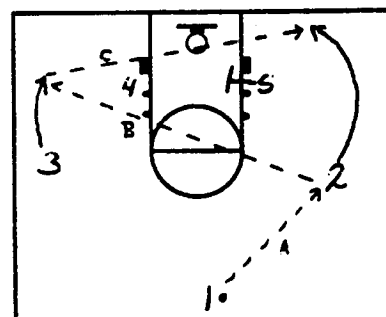

Blokada za pleja kod prebacivanja lopte

Sjajna opcija ako imate dobrog šutera na poziciji plejmejкера. On ubacuje loptu na krilo, a drugo krilo pravi leđni blok za pleja, kome se lopta prebacuje za moguć šut. Ako ne šutira, jednostavno se rotira u regularni napad protiv zone.

Dijagram 33

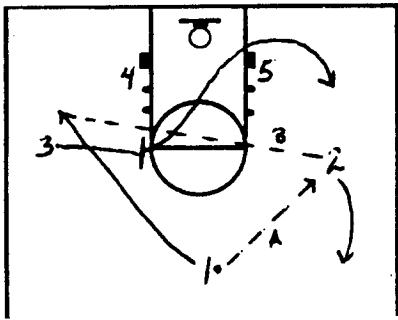

Centar izbija visoko/blokada za pleja

Isti principi kao i u prethodnoj igri. Odlična je za dobrog šutera na poziciji pleja. Centar izbija visoko za dodavanje, a plej može proći na obe strane zbog leđnih blokova krila.

Dijagram 34

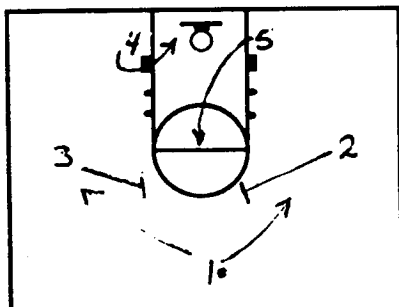

Dijagram 35

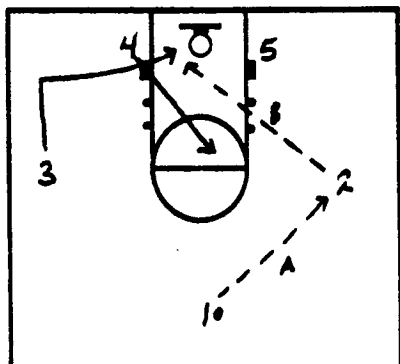

Ali-up specijaliteti

Ovo je dobra opcija za zone sa izjednačenom prednjom linijom, koje su agresivne ili igraju slabo pod košem. Jednostavno, centar koji nije na strani lopte izbija visoko u nadi da će povući svog odbrambenog igrača, a krilo na toj strani prolazi na ali-up.

Centar izbija visoko

Jedan od slabije pokrivenih prostora u zonskoj odbrani je visoki post. Ako uspete da dodate loptu svom centru, tu imate veliku priliku da razbijete odbranu. Centar izbija visoko, spoljni igrači idu na otvorene prostore, a niski post ostaje nepokriven.

Dijagram 36

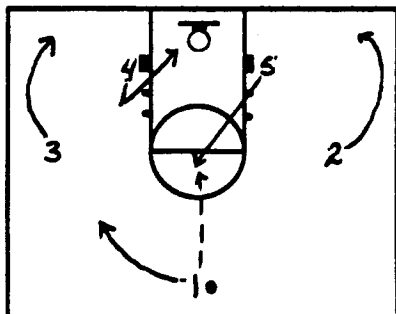

Usavršavanje i vežbanje

Volim da naše napade protiv zone stavimo u ceo metod u situaciji 5 na 0. Proći ćemo kroz sve varijante i objasniti ih igračima po njihovim pozicijama. Onda ćemo odigrati napad protiv zone 5 na 0, pre nego što pređemo na 5 na 5, kao i kod većine stvari, i ovde ćemo razložiti naš napad i raditi ga na različite načine. Evo nekoliko primera.

A. Vežbe šutiranja za spoljne igrače

Krilo ide ka sredini za šut

Dijagram 37

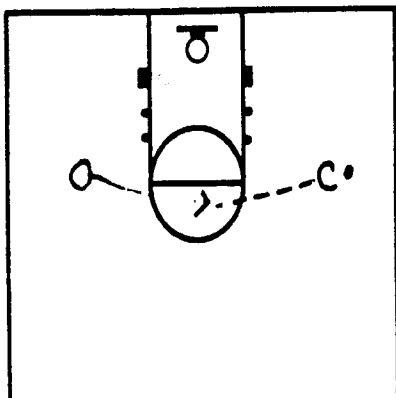

Krilo ide na stranu lopte za šut

Dijagram 38

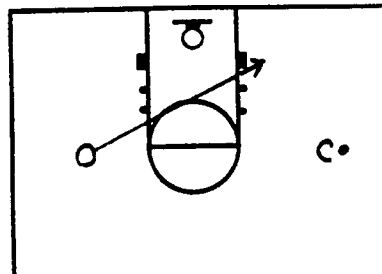

Krilo ide u ugao na stranu lopte

Dijagram 39

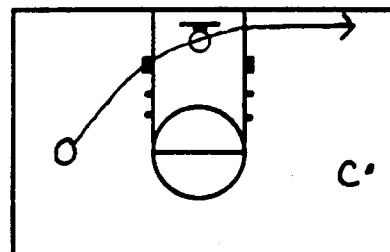

Krilo ide ka košu za šut

Dijagram 40

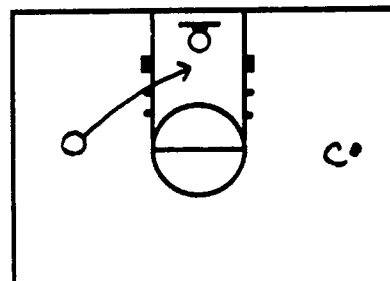

Krilo dodaje loptu centru i ide na stranu da bi primilo pas i šutiralo

Dijagram 41

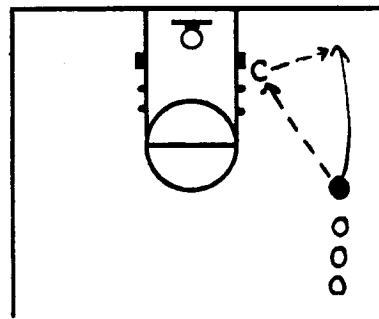

B. Vežbe šutiranja za centra na strani lopte

Postavljanje, hvatanje i davanje koša

Dijagram 42

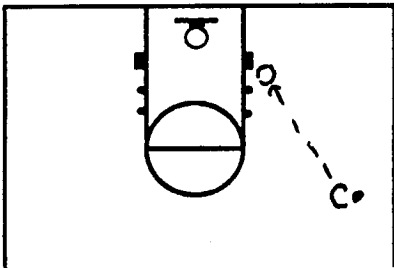

Centar ide ka čeonj liniji za šut

Dijagram 43

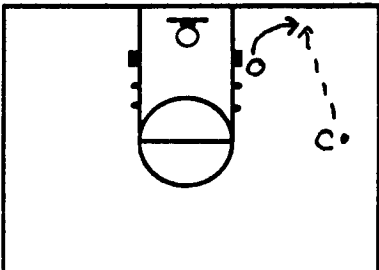

Centar ide u ugao za šut

Dijagram 44

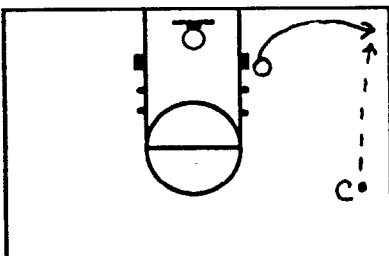

Centar izlazi na visoki post za šut

Dijagram 45

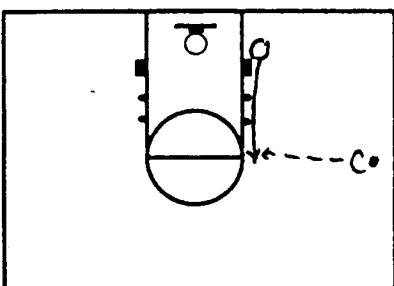

Centar ide ka košu za lob pas

Dijagram 46

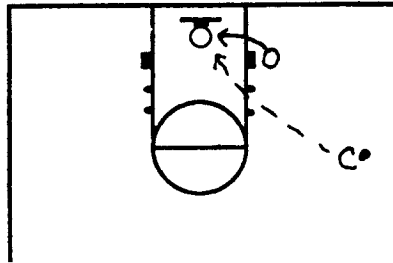

C. Vežbe šutiranja za centra koji nije na strani lopte

Centar prelazi na stranu lopte

Dijagram 47

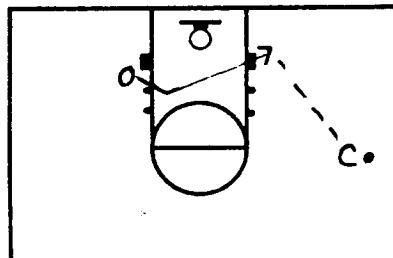

Centar prilazi čeonj liniji na strani lopte

Dijagram 48

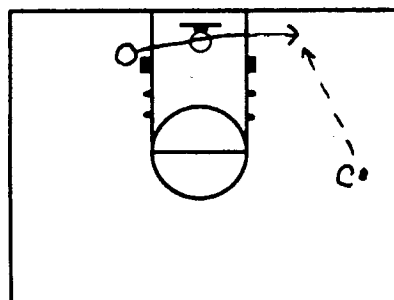

Centar ide u ugao na strani lopte

Dijagram 49

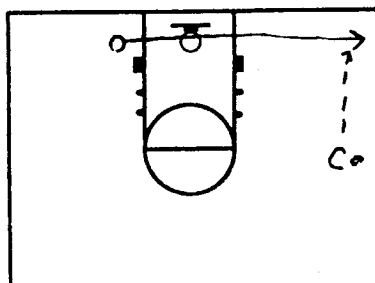

Centar ide na visoki post za šut

Dijagram 50

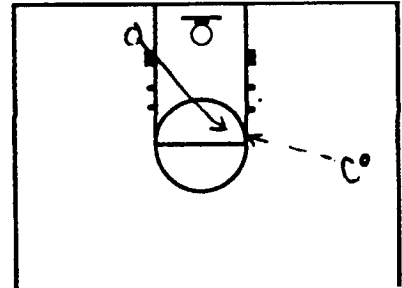

Centar ide ka košu za lob-pas

Dijagram 51

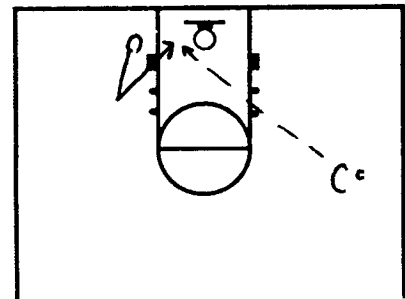

D. 3 na 4 (vežba za spoljne igrače)

Ovde imamo tri spoljna igrača, koji idu na četiri odbrambena igrača, bez pomoći centara. Ovo je situacija gde odbrani želimo da damo prednost, kako bi napad radio napornije. Želimo da uvežbaju finte šuta i dodavanja kao i zaustavljanje posle driblinga. Veoma je važno da pronađu rupe u odbrani i da dobro kontrolišu loptu kroz te rupe. Četiri odbrambena igrača mogu imati i izjednačenu i nervnu spoljnu liniju. Ovo je veoma efikasna vežba pre nego što krenete na 5 na 5.

3 na 4 protiv izjednačene spoljne linije

Dijagram 52

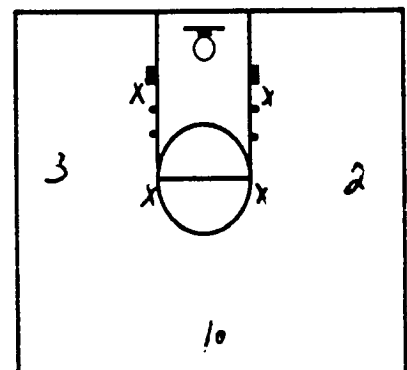

3 na 4 protiv neravne spoljne linije

Dijagram 53

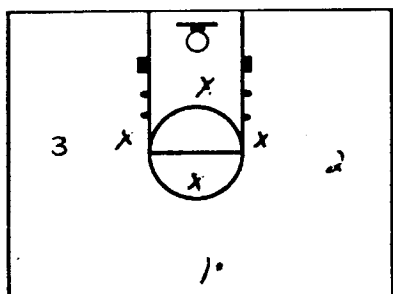

E. 2 na 3 (rad centara)

U ovoj vežbi tražimo od naših centara da idu protiv ekstra čoveka u zoni. Nepotrebno je pominjati koliko je važno da se centarski tandem zna i razume. U priručniku „Napad oslobođanja pritiska“, govorili smo kako da centri razviju igru telom. Oni konstantno traže onog drugog kad prime loptu. Centri koji razviju dobar tajming i saradnju, mogu biti veoma uspešni u napadu. U ovoj vežbi treneri će biti na krilima i služiće kao dodavači. Odbrana će se postaviti kao donji deo 2-3, a možemo staviti i četiri igrača da igraju 1-3-1 ili 1-2-2. U ovoj situaciji želimo da naši centri „čitaju“ odbranu i da vraćaju loptu treneru, ukoliko nemaju poziciju za dobar šut. Još jednom, ovo je sjajna vežba pre nego što se pređe na 5 na 5.

Dijagram 54

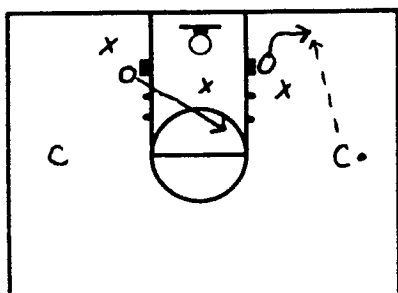

LSU raširen napad

Kao što smo ranije pomenuli, čak i sa korišćenjem sata za merenje vremena napada, smatramo da postoji nekoliko velikih prednosti raširenog napada. Postoji vreme kada želimo da odigramo dug napad, kako bi sačuvali prednost ili samo da iskontrolišemo tempo utakmice. Zato što zaista „širi“ teren, ovo je sjajan napad za postizanje koševa, a ne samo za odugovlačenje. Prava zaduženja i dobro postavljanje u napadu dozvoljavaju prilike da se stigne do koša.

Ključevi korišćenja LSU raširenog napada

1. Važno je da vaš tim ima pouzdanje u sebe, kako bi mogao da se iskoristi kao psihološko oružje.

2. Uvek volimo da podsetimo naš tim na veliki uspeh koji je ovaj napad imao.

3. Jedno krilo stoji visoko, široko i iza ili direktno preko srednjeg igrača, oko dva metra od bočne linije i polovine terena. Prodiru da bi bili otvoreni i uvek zapamtite važnost dobrog postavljanja.

4. Drugo krilo igra nisko, između čeonje linije i linije penala na oko pola metra od bočne linije. Moraju biti spremni da uvek podrže igrača sa loptom.

5. Budite agresivni i uvek idite na loptu kad vam je dodaju.

6. Što manje vodite loptu.

7. Budite čvrsti u prodorima, ali pod kontrolom i bez prekršaja. Uvek uči odbranu i napadaj u trenutku kada odbrana načini neku grešku.

8. Nemojte biti samouvereni. Uvek igrajte snažno sa loptom i pravite dobre pasove i finte šuta.

9. Očekujte da ćete šutirati mnogo penala, zato kaznite vašeg protivnika što vas faulira.

10. Niska krila idu na stranu da bi uputila pas visokom krilu u prodoru. Ako ga odbrambeni igrač zatvori, nisko krilo može ući u sredinu.

11. Nikad ne mešajte strane.

12. Uvek očekujte da će odbrana udvajati loptu.

13. Važno je uvek znati koliko je vremena ostalo do kraja napada ili utakmice.

Svrstavanja u LSU raširenom napadu

Da bi imali što više prostora u napadu, koristimo postrojavanje 1-4.

Dijagram 55

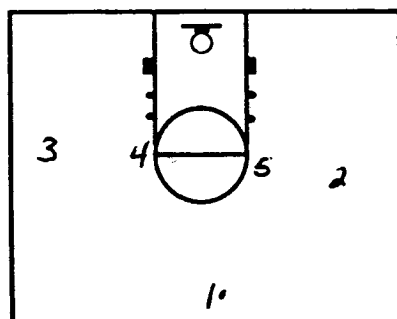

Opcije raširenog napada:
Igrač na visokom postu prodire
Plej dodaje loptu na krilo i prodire uz pomoć blokade za mogući povratni pas ili šut.

Dijagram 56

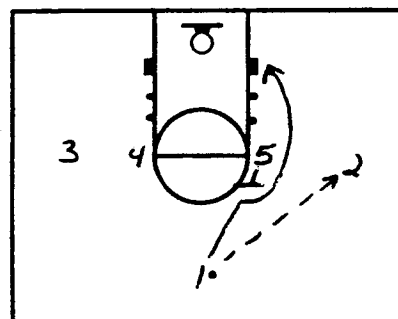

Dijagram 57

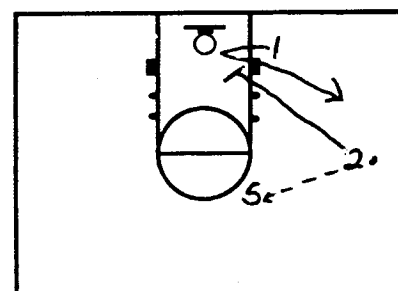

Centar vraća loptu na krilo do pleja, a krilo postavlja blok za centra za moguće polaganje.

Dijagram 58

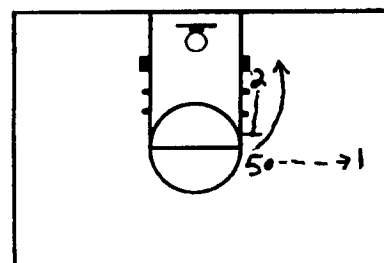

Ako plej nije otvoren da primi pas, igrač na visokom postu izlazi da bi primio loptu, a krilo se spušta dole da bi napravio blok za pleja.

Dijagram 59

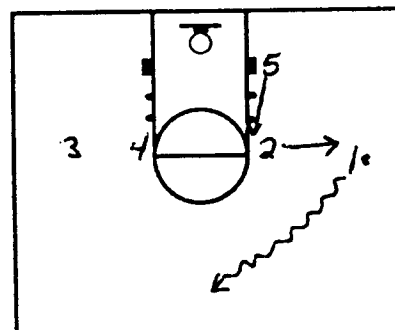

Ako i dalje nemamo neku opciju, plej se vraća na originalnu poziciju kao i ostali igrači.

Vraćanje posle nadigravanja

Ako igrač koji čuva pleja nadigra visokog posta, plej može da započne prodor i da se vrati na početnu poziciju za mogući pas.

Dijagram 60

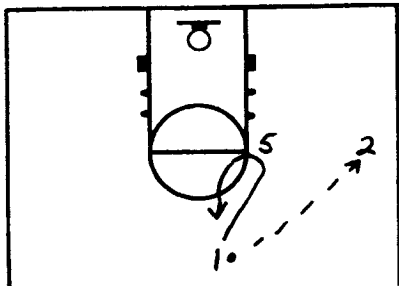

Prodor pleja do koša

Plej može da doda loptu na krilo i ako odbrana vara blok na strani lopte, može da ide direktno do koša.

Dijagram 61

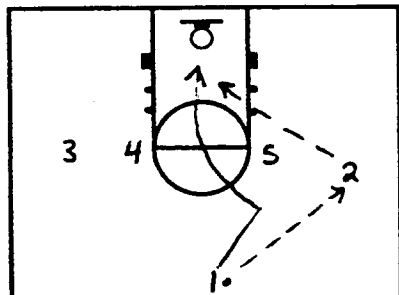

Centar koji nije na strani lopte prodire

Ako centar koji nije na strani lopte uhvati svog čuvara da spava ili previše pazi na loptu, može krenuti ka košu za mogući ali-up.

Dijagram 62

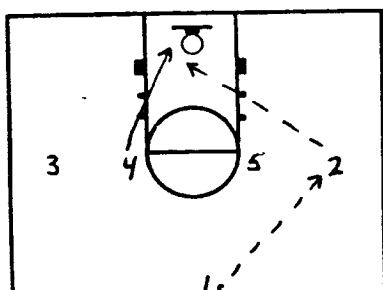

Dodavanje do krila koje nije na strani lopte

Još jednom, ako odbrambeni igrač više obraća pažnju na loptu i na pomaganja, krilo koje nije na strani lopte može sebi izgraditi šut za tri poena.

Dijagram 63

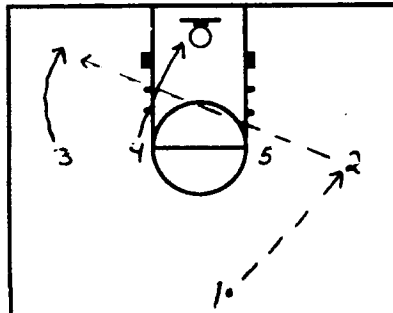

Bekdor posle nadigravanja krila

Svaki put kad odbrana zatvori linije dodavanja, krilo može napraviti prodor po osnovnoj liniji. To naravno prethodi košu, jer postavka 1-4 omogućava pomaganje u odbrani.

Dijagram 64

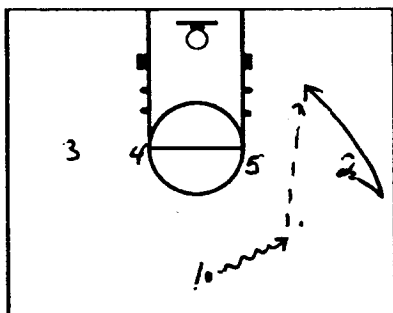

Krilo pravi blok pleju

Krilo može napraviti blok plejmejkeru ako imamo problem sa ubacivanjem lopte, jer odbrana tada vrši rotaciju.

Dijagram 65

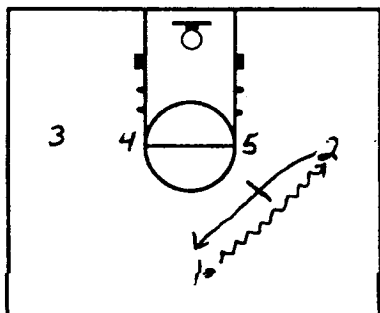

Visoki post pravi blok za pleja

Još jednom, ovo je sjajna opcija, ako imamo problema sa ubacivanjem lopte ili ako imamo sjajnog pleja. Igrač na visokom postu pravi blok pleju za pikenrol.

Dijagram 66

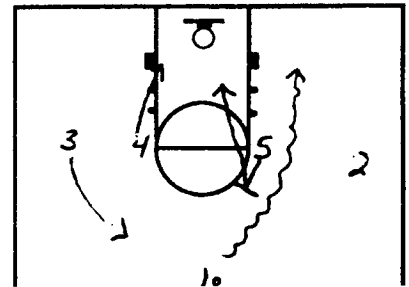

Centar do krila na bekdor

Odlična opcija protiv agresivnih odbrana. Pas ide do igrača na visokom postu, a krilo na strani lopte prolazi na bekdor. Ova igra je veoma uspešna u postavci 1-4.

Dijagram 67

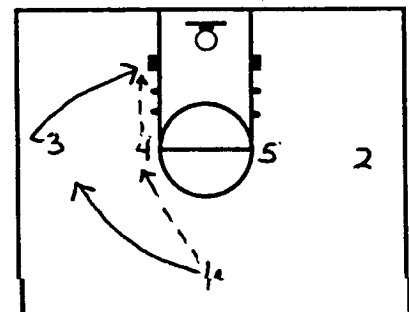

Ponovno postavljanje na pas do posta

Kada plej doda loptu igraču na visokom postu, želimo da ide po polukrugu i drži odbranu zaokupljenom. Ako ne može da prođe bekdoor ili prodor centra do koša, želimo da se plej vrati na vrh, primi pas i ponovo postavi napad.

Dijagram 68

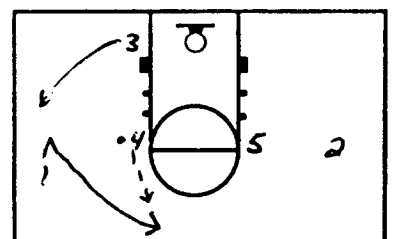

Kocka&potera napad u kontinuitetu

Ako ste trener dugi niz godina, imaćete jednog sjajnog strelca i na njemu ćete graditi napad. Takođe ćete znati da će vaš protivnik dati sve od sebe kako bi ga zaustavio. Odbrana zna da ako kontrolišu vašu zvezdu, kontrolisaće i košarkašku utakmicu.

Najveći deo utakmice odbrana će igrati „kocku&poteru“, što je u stvari zona 4 igrača, dok peti igra čoveka na vašem najboljem košarkašu. Zona 4 igrača pomaže zatvaranjem prilaza košu. Ovo može biti nervirajuća odbrana, pogotovo ako je igraju brzi i inteligentni igrači. Ona može razbiti vaš sistem napada kao i pouzdanje kod vašeg tima.

Ova činjenica donosi pitanje - šta učiniti protiv ovakve odbrane? Većina trenera razmišlja gde da postavi ofanzivnu zvezdu. Nekoliko njih pravi sistematični metod napada koji će osloboditi zvezdi šut.

Mi smatramo da postoje tri osnovne stvari koje moraju da se urade: postavljanje ofanzivne zvezde u najveću prednost, dozvoliti mu da uđe u ritam, kao i dozvoliti ostaloj četvorici da uđu u utakmicu i dobiju kontinuitet. Tako sam i smislio napad u kontinuitetu „kocka&potera“. U dijagramima X je odbrambeni igrač koji igra čoveka, dok je ofanzivna zvezda #2.

Osnovna postavka za kocku&poteru

Osnovna postavka je 2-1-2. #2 je zvezda, #3, #4, #5 su krila, a #1 je bek.

Dijagram 69

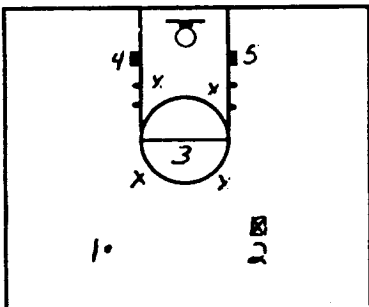

Ulazak - #1 vodi loptu dok ga odbrana ne preuzme. Za to vreme #3 pravi blok za #2 koji ulazi u sredinu, #4 i #5 se spuštaju na osnovnu liniju, da bi privukli odbranu i oslobodili sredinu, #4 može da primi pas za #2 koji ulazi u sredinu do #2.

Beleška: Prolazak pored bloka mora biti brz i on je osnov za dalji nastavak napada.

Dijagram 70

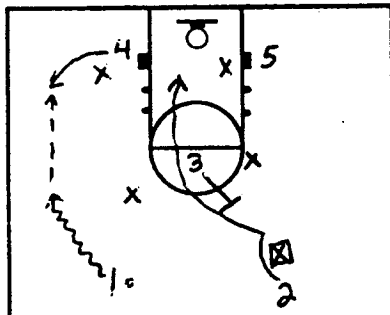

Ako #2 nije otvoren, igrač koji je postavio blok (#3) se otvara da primi pas. On će imati opciju da šutne ili prodre ka košu kada se #2 prebaci na suprotnu stranu.

Dijagram 71

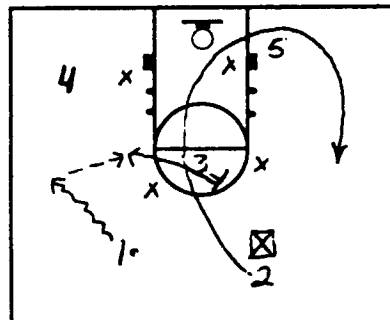

Ako ni #2 ni #3 nisu otvoreni, #2 ide na krilo, a #3 pravi blok za #5, koji prilazi za pas od #1 ili #4.

Beleška: Dosadašnje opcije pokazivale su #1 kako vodi loptu na levo. Uvek kad ne može da napravi direktan pas, dodaće do #1, koji se izvlači na stranu.

Dijagram 72

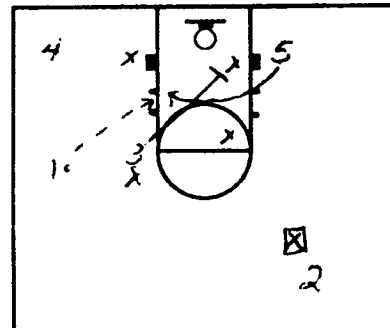

Ako #1 doda loptu do #3, pre nego što ovaj napravi blok za #2, #3 ima opciju da šutne, prodre ka košu ili da vrati #1 kome #4 pravi blok na strani.

Dijagram 73

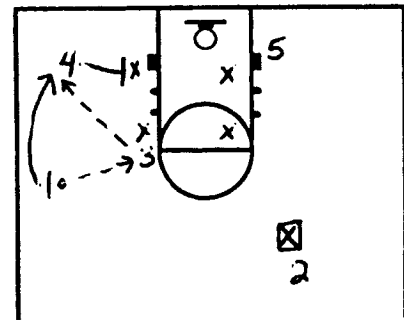

Ako odbrana pokrije ulaz u sredinu #2, #3 može da se spusti dok #1 vodi loptu. #1 tada može dodati direktno do #3 ili preko #4.

Beleška: Ako #3 nije otvoren, on postavlja blok za #5.

Dijagram 74

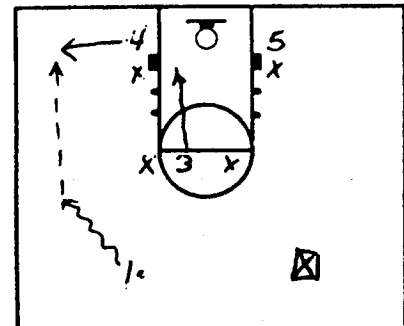

Ako su i #3 i #5 zatvoreni, #1 se vraća i pravi blok #2, koji prilazi za pas od #4.

Beleška: Dosadašnji dijagrami su pokazivali kada #1 kontroliše loptu, na spoljnoj poziciji. Sledeći označavaju kad zvezda ima loptu.

Dijagram 75.

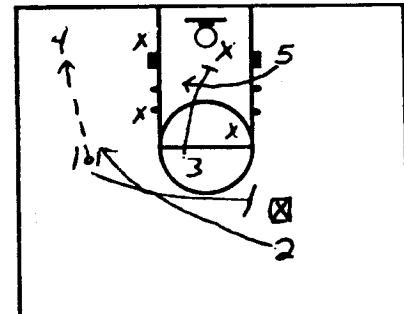

#5 izlazi da pravi blok zvezdi, koji u driblingu prolazi za šut ili dodavanje do #3, koji je, pod košem, #3 se spušta u poslednjem momentu.

Beleška: Blok mora biti postavljen brzo.

Dijagram 76

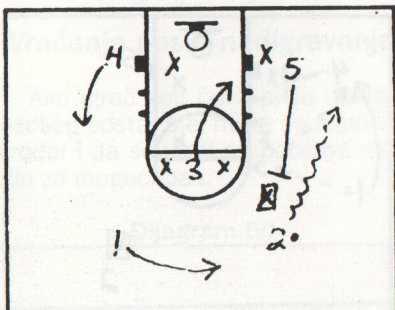

Ako #2 ne može da šutne ni da doda do #3, #5 se spušta za dodavanje.

Dijagram 77

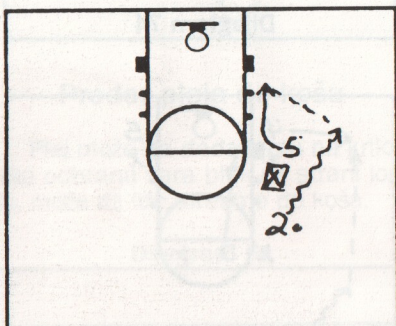

Ako nijedna opcija nije moguća, #3 i #5 se menjaju, #1 prolazi iza #2 i gleda na kratko dodavanje ili na šut.

Dijagram 78

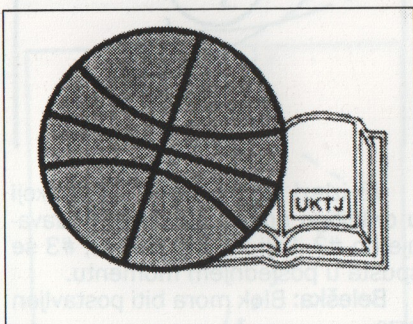
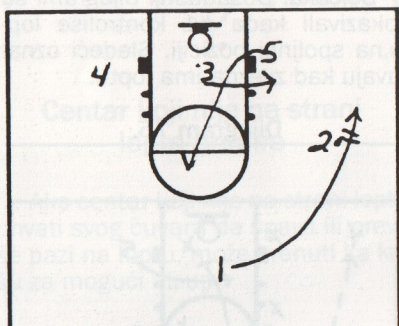

Dale Brown

Zone Offensive Attack

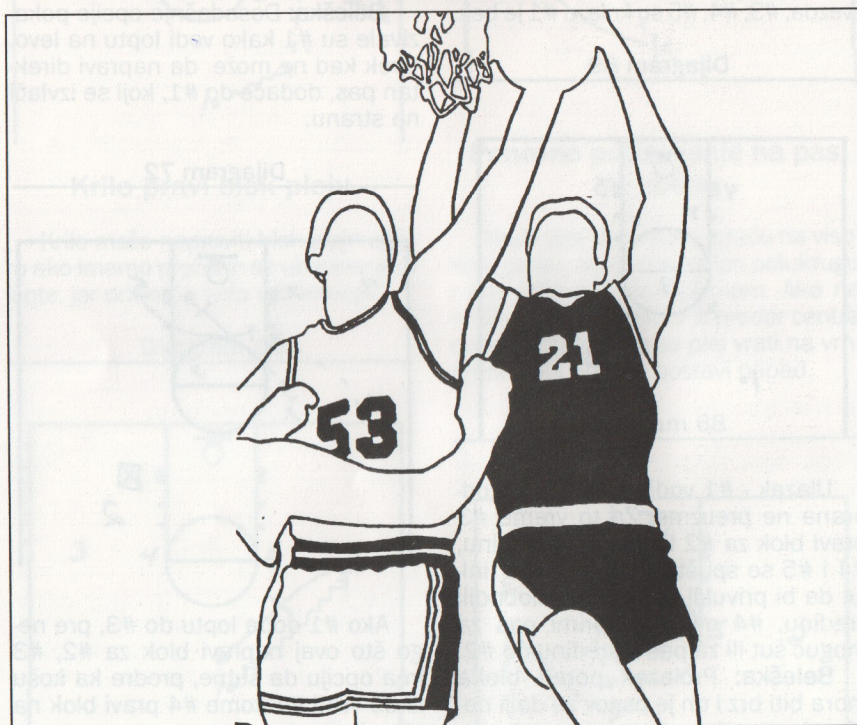

DEJAN TOMAŠEVIĆ:

Najdraži trener - Mile Protić

Centar reprezentacije i Partizan-Ceptera Dejan Tomašević bez dileme je najbolji pojedinac po sveukupnom učinku u dosadašnjem delu domaćeg šampionata. Zaista je zavidljivo sa koliko zrelosti, odgovornosti i borbenosti „crno-bela dva-naestica“ igra u ovoj sezoni, čime se najozbiljnije nameće da uskoro postane i jedan od glavnih oslonaca nacionalnog tima.

Ako se uz ovo konstatuje da je Tomašević najtrofejniji košarkaš u našoj ligi, onda je sasvim jasno da iza svega stoji ogroman rad. Dakle, rad, pored talenta, želje i motiva. Konkretan rad i to sa vrhunskim stručnjacima.

■ **Šta o toj saradnji sa trenerima kaže sam Tomašević?**

- Komunikacija, saradnja sa trenerom, usvajanje saveta, razmena informacija, sve je to od ogromnog značaja za igrača, kao i za ceo tim. Ja sam imao sreću da sam od samog početka bio u pravim trenerskim rukama i razvijao se u dobrim uslovima



Tomašević u akciji: nezadrživi pod obručem

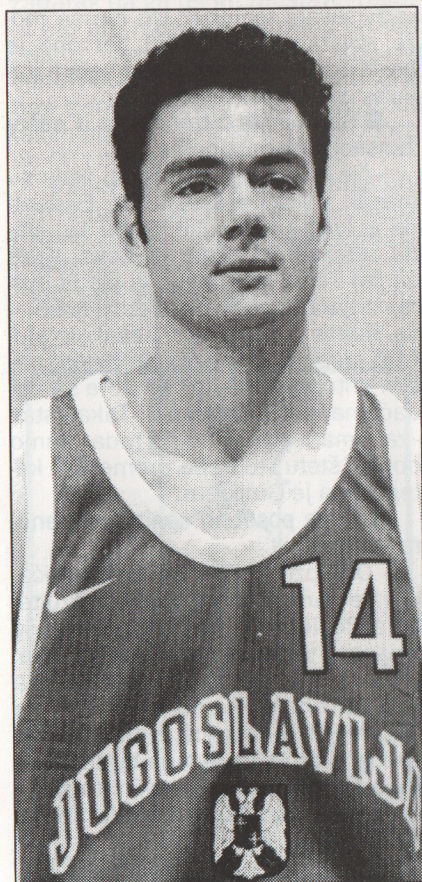

u vrhunskim klubovima, da bi ovo u Partizanu bila prava nadogradnja i usavršavanje - kaže Tomašević.

■ **Kakav trener treba da bude po vašim kriterijumima?**

- Mnogi mogu da nauče akcije i taktiku, ali pravi vrhunski stručnjak, pre svega, a treba da bude ličnost i to sa nečim posebnim. To mora da bude osoba sa osećajem za vođenje utakmice, a, iznad svega, da ima odličnu komunikaciju sa igračima, da ih poznaje u dušu. Da igračima bude i prijatelj i otac, da je strog i pravičan, da ima autoritet.

■ **Ko vam je najdraži trener?**

- Mile Protić - bez razmišljanja odgovara Tomašević. On je moj prvi trener, kod njega sam u podmlatku Crvene zvezde napravio prve korake. Njemu sam zahvalan za puno toga, posebno što me usmerio na pravi put i uveo u tajne ovog sporta i svojevremeno pomogao da rešim neke dileme i ubedio me da ostanem pod obručima.

■ **Koga najviše cenite iz bogate jugoslovenske škole stručnjaka?**

- Teško je i nezahvalno izdvajati

nekoga, jer to su sve svetska imena. Svakako da su to Dušan Ivković, Boža Maljković, Željko Obradović, uz još mnogo naših proslavljenih stručnjaka. Uglavnom, sve bi se moglo podeliti na stariju i mlađu generaciju trenera. U tom mladom talasu ima kvalitetnih trenera u našoj ligi.

■ **Koga najviše cenite od inostranih stručnjaka?**

- Pa, recimo, na osnovu onoga šta mi je Saša Danilović pričao, Pat Rajlija, zbog njegovog specifičnog stila u radu i ponašanju. Međutim, on je predstavnik drugačije košarkaške filozofije od naše.

■ **Da li se naše poimanje „kraljice igara“ može suprostaviti toj filozofiji već dogodine na SP u Atini?**

- Teško je prognozirati tako nešto. Bitno je uopšte stići do finala.

■ **Da li ćete se možda jednog dana posvetiti trenerskom pozivu?**

- Suviše je rano o tome govoriti i razmišljati. Imam tek 23 godine - završio je as Partizana i „plavih“ razgovor za naš list.

RODITELJI I TRENER.

■ Vaš prvi i najdraži trener Mile Protić je bitno uticao na vašu karijeru?

- Svojevremeno, kada su roditelji hteli da me preorjentišu na školu, koju sam tada malo zapostavio zbog košarke, „Prota“ ih je ubedio da sam ja rođeni košarkaš. Kako je uspeo i koje metode je upotrebio, ni dan-danas mi nije jasno, ali sam mu bezgranično zahvalan - sa smeškom priča Dejan.



Učitelj i učenik: Protić i Tomašević



SVETLANA GRUJIČIĆ: Napredovala sam uz Milu Stamenković

Poučena iskustvom svog kluba, smatram da je za trenera ženskog tima najbolje rešenje upravo žena, zbog naše specifične senzibilnosti i zbog istog fiziološkog, mentalnog i emotivnog života. Da ne budem pogrešno shvaćena, nisam feministkinja - kaže Grujićeva.

■ Dakle, nije teško pogoditi da je vaš omiljeni trener upravo prvi stručnjak Novog Beograda, Mila Stamenković?

- Tačno. Ona je jedan od utemeljivača našeg kluba i ona je zacrtala razvojni put koji smo nekako spontano sledile i dok je jedno vreme bila van ovog posla. Stvorila je celu generaciju, koja je stigla od najnižeg do najvišeg ranga.

■ Nešto konkretnije o vašoj saradnji?

- Zahvaljujući njoj, napravila sam

napredak u karijeri i ona je, ustvari, od mene stvorila profesionalku. Koliko je samo vremena odvajala za mene i još neke igralice za dodatne individualne treninge, na kojima smo usavršavale tehniku? Od nje se može, zaista, puno naučiti, jer ona je bivša košarkašica sa završenim fakultetom za fizičku kulturu.

■ Šta mislite o trenerima u našoj ženskoj košarki, uopšte?

- Ne bih nikoga izdvajala. Neki su manje, a neki više uspešni. Evidentna je kriza stručnjaka. Gase se mlađe selekcije trofejnih klubova, gase se čak i trofejni klubovi, a što je manje organizovanih kompletnih kolektiva, manje je i trenera. U svakom slučaju, treba odati priznanje nekim našim entuzijastima koji se bore sa nadaćama, osporavanjem... Takav stav - zanemarivanje njihovog rada - samo donosi štetu i to treba promeniti - kategorična je Grujićeva.

■ Koga posebno cenite od trenera uopšte.

- Od poznatih, Željka Obradovića, koji se nametnuo vrhunskim rezultatima. Cenim i Miroslava Nikolića zbog njegovog temperamenta i autoriteta, a ima tu još niz uspešnih stručnjaka koje svi dobro znamo. Htela bih da spomenem jednog još uvek neafirmisanog, pred kojim je lepa budućnost. To je Mićo Anđelić, pomoćni trener u Beobanci - dodala je na kraju Svetlana Grujičić.

N. Spasojević

MILAN MINIĆ „SLOVENAC“.

Pored Mile Stamenković, moj drugi omiljeni trener je „Slovenac“. Izuzetan čovek i vrstan stručnjak. On je stasavao kroz studiozan i marljiv rad u mladim selekcijama Crvene zvezde. Šteta što nije postao prvi trener, ali sigurno da je pronašao sebe i u ulozi stalnog saradnika takve trenerske veličine kao što je Dušan Ivković - ističe Grujićeva.

Biti trener ženskog tima, u tome su jednodušni svi, zaista je specifično zanimanje. Rad sa devojkama vrlo je delikatan posao, koji zna da bude ponekad nezahvalan, a kao po pravilu, vrlo slabo cenjen. S druge strane, u novijoj istoriji ženske košarke postoji evidentna kriza i deficit u stručnom kadru.

Kompetentan sagovornik na tu temu je kapiten ŽKK Novi Beograd Svetlana Grujičić,iskusna igralka, već niz sezona visoko kotirana na MVP listi naše lige. Svetlana je košarkaške početke zabeležila u Crvenoj zvezdi, ubrzo prešla u Novi Beograd, gde je ostvarila bogatu dugogodišnju karijeru, a, u međuvremenu, jednu sezonu igrala i na Kritu.

- Po mom mišljenju, idealni trener je osoba, koja, pre svega, poseduje stručnost, odlično poznaje ovaj posao, ima ogromno iskustvo kroz rad sa mladim selekcijama, a potom i s prvim timom. Dakle, da bude kompletan i da poznaje sportiste u dušu.

DŽORDŽA REVLINGA

Skakačka radionica

Džordž Revling je kao igrač - centar NBA lige - nastavio je sa još većim uspehom trenersku karijeru. Od 1991. do 1995. godine predsednik je Borda Udruženja košarkaških trenera SAD. Za trenera godine u SAD proglašen je 1992. godine. Autor je najtiražnijih knjiga iz oblasti košarke. Njegove knjige „Skakačka radionica“ i „Rat pod koševima“, najprodavanije su u Americi. Autorska prava pomenutih knjiga za našu zemlju ustupio je Udruženju košarkaških trenera Jugoslavije. Ekskluzivno u ovom broju objavljujemo deo teksta iz knjige „Skakačka radionica“ koja će uskoro izaći iz štampe.

Vežbe zagrađivanja

Vežba prostih brojeva

Pre početka vežbe igrače postaviti oko kružne odbrambene linije i odrediti im brojeve (udaljenost od kruga svakog igrača oko 4,5 m.). Igrač (X) koji stoji u sredini reketa, licem je okrenut ka bližoj osnovnoj liniji i poznati su mu brojevi ostalih igrača.

Na poziv trenera (uzviknuti broj), jedan od igrača kreće ka košu. X ima zadatak da ga telom zaustavi i zagradi i to pre njegovog ulaska u prostor reketa. Trener sa loptom stoji na osnovnoj liniji, a napadač (igrač čiji je broj trener prozvao) ima zadatak da telom pokuša da izgura igrača odbrambene (X) i dotakne loptu rukom.

Trener može da prozove drugi broj čim smatra da je igrač X korektno obavio zadatak. U tom trenutku napadač se vraća na svoje mesto, a X izlazi na novog igrača.

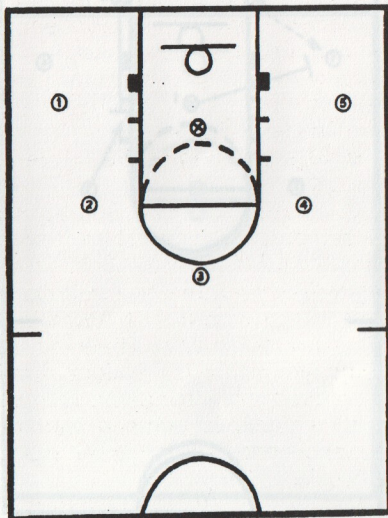

Vežba dvocifrenih brojeva

Ova vežba je bezmalo identična vežbi prostih brojeva, a jedina razlika je dodavanje još jednog igrača (X2) u prostor reketa. Trener uzvikuje dvocifren broj (na pr. 32), X1 izlazi i blokira prvu cifru u broju „3“, a X2 blokira drugu cifru „2“.

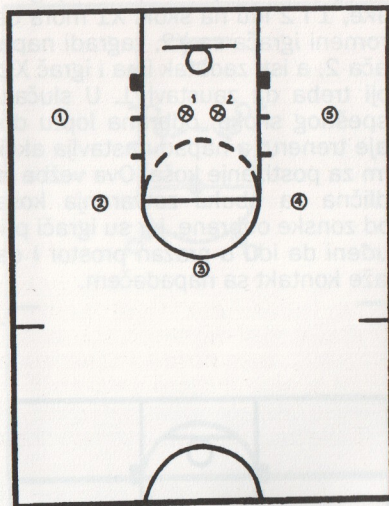

Vežba zagrađivanja i brze reakcije

Na suprotne krilne pozicije postavljamo dva napadača (1 i 2), a u sredini linije za slobodna bacanja je odbrambeni igrač (X). Trener se sa loptom nalazi ispod koša. On proziva jednog od napadača, koji kreće ka košu. X ima zadatak da ga zaustavi i zagradi, a čim dođe do kontakta ove dvojice igrača, drugi krilni igrač se izvlači ka vrhu reketa. Kad oceni da je odigrana dobra odbrana, trener dodaje loptu drugom napadaču koji šu-

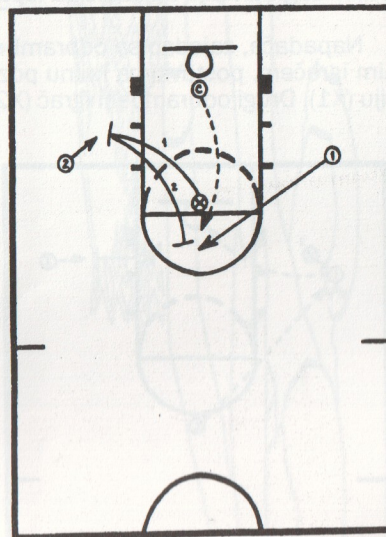

tira na koš. X odmah po dodavanju trenera prelazi na šutera sa podignutom rukom, u visini njegovog lica, i zagrađuje ga posle šutiranja.

Vežba zagrađivanja u situaciji 3 na 3

Tri igrača napada postaviti van reketa oko visine linije slobodnog bacanja (1, 2, 3). Zatim, odrediti odbrambene igrače svakom od napadača (X1, X2, X3). Trener drži loptu i ima mogućnost da šutira ili doda loptu napadaču koji će da šutira. Čim šuter dođe u krajnju fazu šuta, odbrambe-

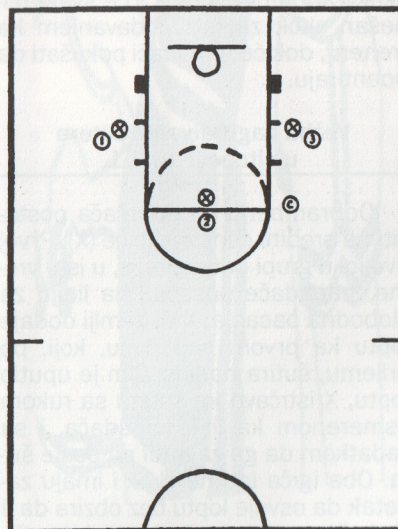

ni igrači blokiraju napadače. Svi igrači idu na skok, ako je koš promašen. Ekipe koja ne osvoji loptu, za kaznu mora da uradi 5 sklekova. Važno je da igrač koji blokira šutera izlazi na njega, a rukom ka njegovom licu, a ostali pokušavaju da što dalje blokiraju i zgrade svoje napadače.

Vežba zgrađivanja na strani od lopte

Napadača, zajedno sa odbrambenim igračem, postaviti na krilnu poziciju (X1). Drugi odbrambeni igrač (X2)

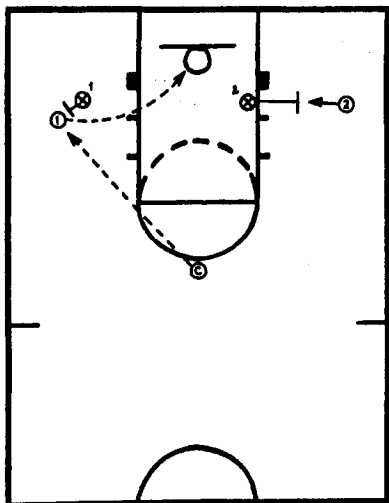

je na strani od lopte, sa jednom nogom u reketu, i u poziciji da vidi loptu. On čuva napadača (2) na udaljenosti ne većoj od 4m. Trener dodaje loptu s vrha reketa igraču broj 1-koji šutira na koš. X1 dozvoljava prolaz lopti i čim se napadač spremi za šut, on izlazi rukom ka licu i zgrađuje ga. U momentu kad je šuter u fazi izbacaja lopte, X2 prati poziciju 2. On zaustavlja 2 na njegovom ulasku u reket i zgrađuje ga. Svi igrači idu na skok za loptom. X1 i X2 će svaki uspešan skok završiti dodavanjem ka treneru, dok će napadači pokušati da poentiraju.

Vežba zgrađivanja šutera u situaciji 1 na 1

Odbrambenu grupu igrača postaviti na sredini osnovne linije (X). Prvoj dvojici u grupi dati lopte, a, u isto vreme, napadače postaviti na liniju za slobodna bacanja. X po zemlji dodaje loptu ka prvom napadaču, koji, po prijemu, šutira na koš. Čim je uputio loptu, X istrčava ka šuteru sa rukom usmerenom ka licu napadača, i sa zadatkom da ga zagradi po posle šuta. Oba igrača idu na skok i imaju zadatak da osvoje loptu bez obzira da li je koš postignut. Jedan od igrača

uvek mora da ima loptu u posedu, na kraju vežbe. Potrebno je često u toku vežbe menjati pozicije šutera.

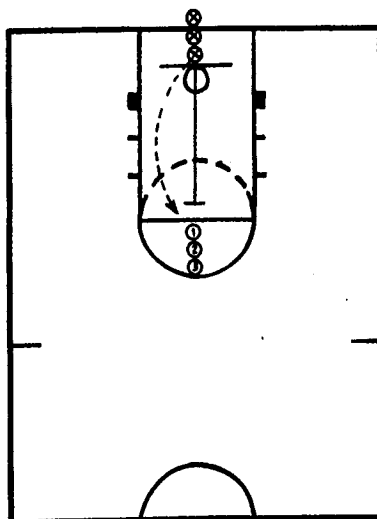

Vežba ukrštenog zgrađivanja

Igrače u vežbi postaviti s obe strane reketa u visini linije za slobodna bacanja (ukupno 4 igrača). Odbrambeni igrači su X1 i X2, a 1 i 2 su napadači. Trener s loptom stoji na vrhu reketa i šutira na koš (namerno promašuje). Čim lopta napusti njegove šake, 1 i 2 idu na skok. X1 mora da promeni igrača sa X2, zagradi napadača 2, a isti zadatak ima i igrač X2, koji treba da zaustavi 1. U slučaju uspešnog skoka, odbrana loptu dodaje treneru, a napad nastavlja akcijom za postizanje koša. Ova vežba je odlična za obuku zatvaranja koša kod zonske odbrane, jer su igrači prinuđeni da idu u prazan prostor i da traže kontakt sa napadačem.

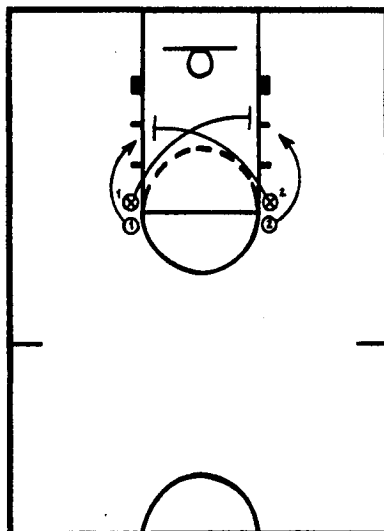

Vežba 1 na 3

Tri igrača napada postaviti oko linije reketa na udaljenosti oko 4 m. od linije za slobodna bacanja. Jednog odbrambenog igrača postaviti u sredinu reketa, koji će leđima biti okrenut ka osnovnoj liniji. Trener s loptom stoji na sredini osnovne linije i vežbu počinje dodavanjem lopte jednom od napadača. Ovaj odmah šutira na koš. X ima zadatak da zaustavi šutera rukom u visini lica i da ga zagradi. Ovaj zadatak ponavlja čak i kad lopta uđe u koš. U slučaju promašaja, oba igrača idu na skok za loptom.

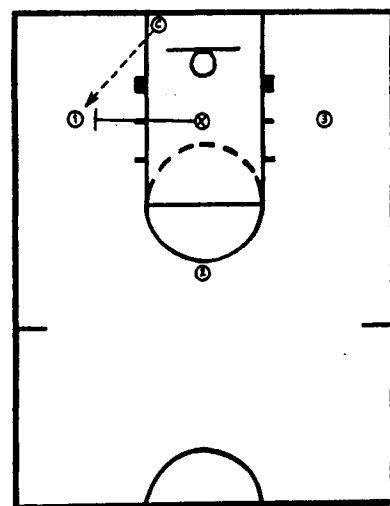

Vežba 2 na 4

Četiri napadača postaviti oko linije reketa na rastojanju od 4m i odrediti im broj. Odbrambenog igrača postaviti na sredinu reketa, licem okrenutim ka liniji za slobodna bacanja (X1). Na uglu osnovne linije i reket-linije stoji drugi odbrambeni igrač (X2).

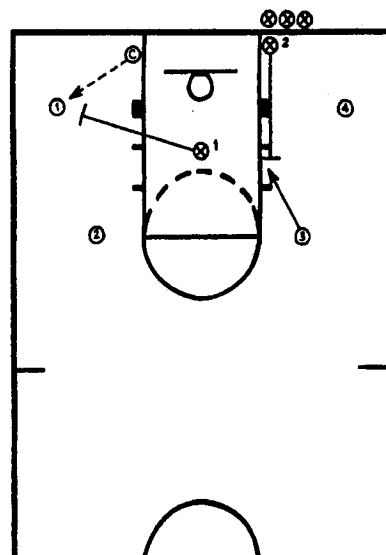

Ispod koša je trener s loptom, koji, po slobodnom izboru, loptu dodaje jednom od napadača. Igrač koji dobije loptu odmah je upućuje ka košu. Na njega istrčava odbrambeni igrač X1 s rukom u visini lica napadača, sve vreme krećući se u košarkaškom stavu. Istovremeno sa dodavanjem, trener uzvikuje i broj jednog od tri preostala napadača. Zadatak drugog odbrambenog igrača (X2) je da istrči i spreči, pravilnim ograđivanjem, napadača u kretanju i skoku za loptom.

Vežba nazvana „obećana zemlja“

Postaviti dva igrača na jednoj strani reketa. X i O su okrenuti licem jedan ka drugome. Na znak trenera, pištaljkom, odbrambeni igrač se okreće i blokira napadača da dođe na drugu stranu reketa. Vežba treba da traje 4 sekunde, a napadaču nije dozvoljeno da na suprotnu stranu reketa pređe krećući se van linije reketa.

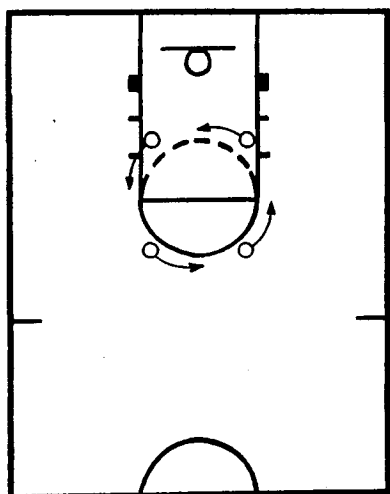

Vežba potiskivanja

Dva igrača treba postaviti unutar kružne reket-linije, okrenute leđima jedan drugom. Oba igrača su u košarkaškom stavu s oba stopala na podlozi, naslonjeni leđima jedan na drugoga. Cilj vežbe je da na znak trenera izguraju jedan drugoga van kružne linije reketa, koristeći isključivo snagu leđa i nogu.

Vežba zagrađivanja iz kružnog kretanja s loptom

Četiri odbrambena igrača postaviti oko kružne reket-linije, leđima okrenutim kružnoj liniji. Njihov zadatak je da zgrade i blokiraju igrača ispred sebe. Čim se odbrambeni igrač spuste u košarkaški stav, trener postavlja loptu u unutrašnjost kruga. Zatim izlazi iz kruga i daje znak, pištaljkom, za početak vežbe. Odbrambeni igrač okrenuti leđima krugu, vrše rotaciju- licem ka krugu i zagrađivanjem sprečavaju napadača da dođu do lopte. Posle 3 do 4 sekunde trener daje znak pištaljkom. Ako je lopta u tom trenutku ostala nedodirnut, to znači da je odbrana radila timski. Ako je jedan napadač uspeo da nadigra odbrambenog igrača, ovaj za kaznu mora da istrči sprint ili napravi 15 sklekova.

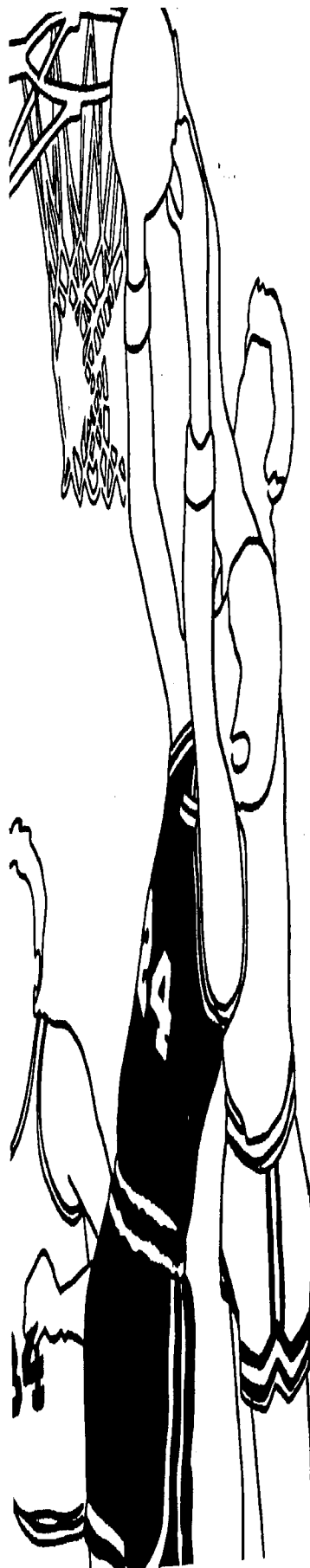
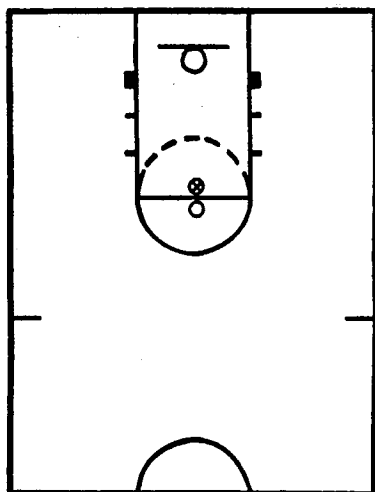
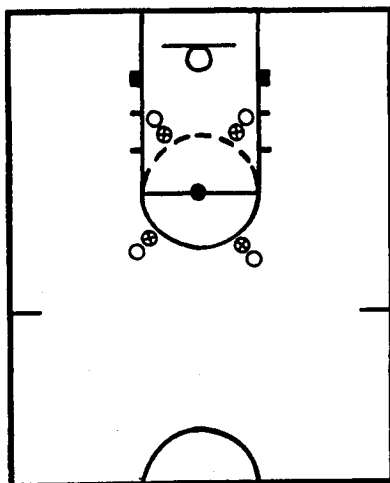

BORIVOJE BORA CENIĆ, NAJSTARIJI AKTIVNI KOŠARKAŠKI TRENER U JUGOSLAVIJI

Mnogo entuzijazma i još više rada



Legenda: Bora Cenić

UAmerici bi odavno dobio epitet „legende koja hoda“. Možda bi imao i svoje mesto u „Kući slavnih“, kako to dolikuje košarkaškim veličinama, koje su obeležile pojedine epohe na svoj način. Međutim, Borivoje Bora Cenić, za prijatelje i Borica, iz skromnosti veli da su takva poređenja - preterana. Njegovih pola veka bitisanja u „jugo-basketu“ ipak imaju svoje mesto u istoriji, a reč koju izgovori određenu specifičnu težinu. I sada, na pragu 68. leta života je aktivan u košarci, čak i mnogo više od onih znatno mlađih, kako bi to po nekakvom redosledu trebalo da bude. Poslednje dve godine Bora

Cenić je predsednik Komisije za juniorsku košarku KSJ i selektor za mlađe kategorije. Posla preko glave, ali Bori ništa nije teško.

A, počeci? Sledeće godine slaviće pola stoleća od kako je aktivan u jugoslovenskoj košarci. Za kratko kao igrač (dve - tri godine), a sve ostalo vreme na trenerskoj klupi, ili neposredno uz nju.

- U beogradski Železničar me doveo drugar iz Šeste muške gimnazije, pokojni Branislav Rajačić, proleća 1948. Posle dve godine uvideo sam da nemam baš veliku igračku perspektivu, selim se na Crveni krst, u Radnički. Postajem trener juniorki 1950. Već tada sam „znao“ da je to moj životni put, da ću večno ostati u košarci - počinje svoju priču Cenić.

■ **Košarka je tih godina bila tek u povelju. Uslovi za usavršavanje trenera praktično nisu ni postojali.**

- Stručne literature skoro da nije ni bilo. Učili smo jedan od drugoga, prepisivali vežbe i pratili treninge prvih timova. Nešto više saznavali smo od Miodraga Miše Stefanovića, koji je kao sudija putovao Evropom. Tih godina kao treneri mlađih kategorija radili su Braca Alagić, Zdravko Kubat, Dragoljub Glišić, Ranko Žeravica i drugi. Vladao je neviđen entuzijazam među nama, a često smo znali da „konstruktivnom kritikom“, kroz razne polemike, dolazimo i do novih sa-

znanja. Učili smo mnogo od igrača, zajedno sa njima stasavali. I sanjali o američkoj košarci, njihovim metodama rada, ali to je bilo daleko od nas.

■ **U prvom „turnusu“, dugom osam godina, Bora se zadržao na Krstu. Radio je i sa juniorima, stvorio nekoliko generacija, među kojima su kasnije „iznikli“ i neki vrsni igrači...**

- Kroz moje „ruke“ prošli su tada Miodrag Sija Nikolić, Zoran Petrović (kasnije poznati odbojkaški reprezentativac), Bata Đorđević, Saki Prelević, nešto kasnije „Piva“ Ivković (imao je dobar šut, ali je u igri bio smušen), pa zatim Dragoslav Ražnjatović (sada predsednik KSJ, op. a), Milutin Mrkonjić (direktor CIP), Zimnjić... Bili smo više puta drugi u Jugoslaviji, prvaci Srbije. Uporedo sam radio i sa devojkama, stvorio niz reprezentativki. I, da ne zaboravim, dosta sam individualno radio sa Nemanjom Đurićem.

■ **Uslovi za rad nisu bili idealni, to je bilo vreme neviđenog entuzijazma.**

- Nije bilo surenživosti među nama trenerima. U košarci nije bilo mnogo para, radilo se, praktično, amaterski, ali sa mnogo ljubavi. Po ceo dan smo bili na terenu, naročito leti. Koristili smo u zimskom periodu male sale non-stop. Eto, ona sala na Krstu bila je širom otvorena, znali smo i da noćimo u njoj. Bilo je bitno da hoćeš da radiš, da imaš apsolutnu kontrolu nad onim što činiš u procesu treninga i na terenu. Takođe, i da kreiraš stručnu politiku u klubu.

■ **Borini najveći uspesi vezuju se za žensku ekipu Radničkog tamo negde početkom sedamdesetih. Tih dana se uvek seća, a glas i srce zatrepere „starom vuku“:**

- Radio sam sa košarkašicama Radničkog od jeseni 1962. Bili smo u tom periodu pet puta prvaci države, jednom treći. Krst je bio rasadnik reprezentativki. Oni stariji pamte Milicu Radovanović, Ljubicu Radulo-

PORUKA MLADIMA

Posle 50 godina rada Bora Cenić ima i svoju poruku za sve mlade trenere:

- U vremenu sadašnjem postoji izvanredna prilika za usavršavanje i to morate maksimalno da koristite. Uz nove savremene načine edukacije možete mnogo da napredujete. Svoje znanje proširujte gledanjem video kaseti, čitanjem najnovije literature i praćenjem rada vrhunskih trenera. Mora da postoji ogroman entuzijazam, koji se graniči sa fanatizmom. Drugačije se i ne može. Stvarajte asove i osvajajte medalje. To je jedino što se poštuje u sportu!

POMOGAO SAM TANJEVIĆU

Mnogo je puta poznati trener Bogdan Tanjević, sada selektor reprezentacije Italije, pomenuo da ste mu indirektno pomogli da uspe u životu kao vrhunski stručnjak. Prvo je bio ljut na Vas, ali kasnije je izražavao i veliku zahvalnost.

- Boša je bio solidan igrač u OKK Beogradu, ali i previše pričljiv. Želeo je sve da komentariše. Imao je „dug jezik“. Na Turniru šampiona u Zrenjaninu, u avgustu 1972, došli smo u žestok verbalni konflikt. Nije hteo da vidi svoje greške, već je kritikovao Kotarca i ostale centre zašto ne skaču za loptu u odbrani. Oterao sam ga na klupu i poručio mu da ako ne želi više da radi pod tim uslovima, neka vrati opremu ekonomu Badži. To je nešto kasnije i učinio. Otisnuo se ubrzo u trenerske vode u Bosni. Sada bi takav potez bio praktično nemoguć. Ne verujem da bi uprava stala iza mene, pogotovo kada su u pitanju poznatiji i kvalitetniji igrači. A, pre 25 godina se moglo - imali smo puno više autoriteta i samostalnosti - kaže Bora Cenić.

vić, dr Jelicu Kalinić, Slavenku Đurić, Dragicu Čoralić, Spomenku Milojević... Sve vrsne igračice i još bolji ljudi.

Istovremeno sam bio zadužen u KSJ za rad sa juniorskom reprezentacijom, uz to i pomoćni trener „A“ selekcije (sa Sokolovićem i Demšarom)

■ Dalji trenerski putevi vode ga među popularne „klonfere“. Preselio se u mušku košarku, preuzeo prvi tim OKK Beograda.

- Proveo sam dve i po godine u OKK Beogradu (1969-72). Jedne godine bili smo treći u prvenstvu. Vodio sam ekipu u kojoj su bili Žarko Knežević, Blaž Kotarac, Moma Pazmanj, Grubor, Zoran Marojević, Ivačković, Tanjević...

■ Za one koji dame vole znaju da kažu „blažen među ženama“. A, Borica se opet vratio radu sa košarkašicama. Postao je profesionalac u KSJ zadužen za ženske selekcije (1973.). I proveo punih pet godina kao „nameštenik“ u Cetinjskoj ulici, gde su bile prostorije Saveza.

- Sa seniorkama nije bilo nekih uspeha, jer je ženska košarka u „istočnom bloku“ bila u punom progresu. Neprikosnovene su bile Ruskinje, Čehinje, Mađarice, Bugarke. Međutim, stvorili smo izuzetno dobru i perspektivnu juniorsku selekciju. Bili smo tih godina sa juniorkama dva puta „srebrni“ na Evropskom prvenstvu, osvojili i dve bronzane medalje.

MUŠKA I ŽENSKA KOŠARKA

Za mnoge je večna dilema: gde je treneru teže - u muškoj ili u ženskoj košarci?! Ni Cenić ne može da da pravi odgovor, pa reaguje diplomatski:

- Rad i sa dečacima i devojčicama ima svoje specifičnosti, još od najranijih dana. Kasnije je situacija slična, mada se nešto razlikuje. Da pojasnim: dečaci se mnogo teže uvode u rad, a ono što nauče brže sprovode u igri. Kod devojaka je drugačija situacija. Brzo „kapiraju“ neke stvari i idealno rade na treningu, poslušne su i marljive. A, kada dođe utakmica - znaju sve to da zaborave i deluju početnički!

■ Na kormilu reprezentativnih dama nasledio ga je popularni Reba Čorković sredinom 1978. Bora se preselio u KS Srbije. Novo zaduženje - postaje stručni saradnik KSS. Nešto drugačiji sistem rada, a puno obaveza...

- Osnovni zadatak bio je edukacija i usavršavanje trenera u Srbiji. Organizovali smo razne kurseve i seminare, stvarali novi stručni kadar. Iz tih škola kasnije su „izašli“ Boža Maljković, Bora Džaković, Dule Vujošević, „Kime“ Bogojević, Stepančić... Radili smo mnogo i na organizaciji kampova, utemeljili najmoderniji način rada. Počeli su da nam stižu i Amerikanci. Oni stariji se sigurno sećaju Džima Smitsona, koji je više puta boravio u Beogradu i na Borskom jezeru.

■ Za trenere često kažu da moraju uvek da imaju dve torbe spremne za „iseljenje“, odnosno odlazak na put. Bora je radio mirnije poslove, ali

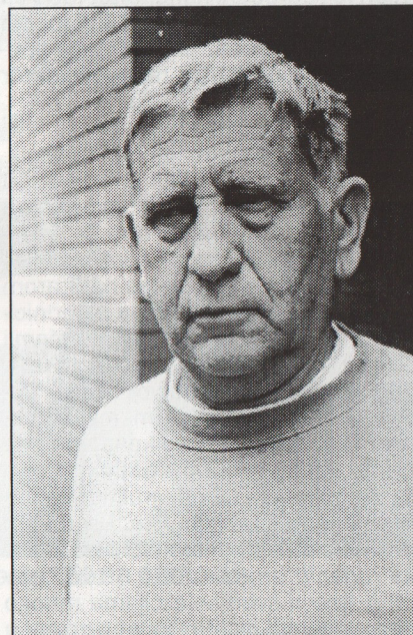

Entuzijizam i znanje

je prihvatao i nove izazove. Prvi put odlazi u inostranstvo kao stručnjak.

- Otišao sam u Grčku i trenirao jednu sezonu ekipu *Apolona iz Patrasa*. Ostali smo u Prvoj ligi, to je bilo najvažnije. Grci nisu netalentovani, ali su ponekad suviše lenji. Vratio sam se u Beograd, ponovo u KSS. Stigla je ponuda iz Kuvajta. Proveo sam četiri godine u klubu *Kazma*. Sa seniorkama sam bio stalno drugi u prvenstvu, a sa omladincima (do 20 godina) jednom smo bili prvaci Kuvajta. Njihov kvalitet je na nivou naše srpskoligaške košarke. Igrači nisu baš mnogo raspoloženi za treninge zbog klime i verskih obaveza, ali kada dođu onda pošteno odrade.

■ Povratak u Beograd 1987. i sledi ono što Bora najviše voli - rad sa najmlađima.

- Formirao sam s prijateljima „Školu košarke Zvezdara“. Počeli smo od „nule“, pa za četiri godine stvorili nešto. Udarili smo neke temelje rada. Posle toga otišao sam u OKK Beograd, gde sam bio koordinator rada sa mlađim selekcijama. Imali smo čak 12 ekipa u takmičenju, postizali i određene rezultate na nivou grada i Srbije. Bili smo potpuno ravnopravni s onim najjačima, Zvezdom i Partizanom. Od 1993. opet sam „samostalac“. Otvorio sam privatnu školu za individualne treninge, koja i danas dobro funkcioniše.

■ Posle godina krize u društvu, zbog opštepoznate političke situacije, a i smanjenog intenziteta rada (zbog para, uglavnom) u KSJ mnoge „niti“ su pokidane. Praktično zaustavljen je i određeni kontinuitet rada sa mladima, po kome smo u Evropi bili nadaleko poznati. Šta sa ovog mesta, kao koordinator rada i selektor čini Bora?

- U poslednje vreme KSJ i KSS ulažu velike napore da se pokrene rad sa mladima. Jer, znamo iz iskustva da je to jedini pravi put za dalji prosperitet i ostanak na sadašnjim pozicijama jugoslovenske košarke na Starom kontinentu, pa i u svetu. Sa saradnicima, u prvom redu s Mišom Lakićem i Perom Rodićem, napravio sam razgranatu mrežu po čitavoj zemlji. Dobro saradujemo sa svim regionima. Kroz kontrolne i česte vikend-treninge prošlo je skoro 2000 dečaka. U okviru našeg celokupnog stručnog štaba radi 20-tak trenera. Pod kontrolom držimo osam selekcija, uzrasta dečaka rođenih između 1980. i 1987. godine. Ima u svim selekcijama mnogo perspektivnih igrača. Treba verovati u njih. Ponosni smo na generaciju 1981. koja je bila kadetski prvak Evrope. Istovremeno, šteta je što ekipa momaka rođenih 1980. nije uspešla u kvalifikacijama. Time je izgubljen jedan značajan korak, ali i to se može dobrim radom nadoknaditi.

■ Na kraju, koji je „recept“ za dužu karijeru. I, šta bi Bora Cenić preporučio mladim kolegama?

- Održala me je bezgranična ljubav prema košarci. I ogroman entuzijazam koji me i danas drži. Nikad nisam „jurio“ neke velike pare, niti bio preteran u zahtevima. Dobrog sam zdravlja i mogu još dosta da pružim. A, što se tiče mladih trenera? Verujte, ni nama nije bilo lako pre 40 godina.



Na mladima svet ostaje: Poštovan i cenjen Bora Cenić je dodelio priznanja uspešnim i mladim kolegama za prošlu godinu

Ali, i u siromaštvu smo bili jednaki i veliki. Današnje vreme je nešto drugo, opao je opšti standard, postoji i određena kriza. Međutim, mladima kao da nedostaje malo više entuzijazma i poleta za rad. Svi odmah traže i žele velike pare. Nisu dovoljno strpljivi da sačekaju taj trenutak. Ne može svako da uspe i bude i slavan i bogat. Drugo, mnogi više žele da pričaju nego što se radom dokazuju. Ve-

rujte, poznavao sam neke koji su „na jeziku“, a čak i po teorijskom znanju bili „prvaci sveta“. Međutim, njihov učinak na terenu i po rezultatima je - skoro nikakav. Samo uspeh i rad mogu da održe trenera u vrhu, da bude poštovan i cenjen. Sve ostalo je farsa. Uostalom, to su pojedinci i sami uvideli - završava svoju storiju Borivoje Bora Cenić.

S. Petrovski

ZORAN MIRKOVIĆ

Naš tim - razočarao

Odlukom Predsedništva Udruženja trenera Jugoslavije, treneri Zoran Mirković i Vita Cvetković pratili su završnicu 26. evropskog prvenstva u košarci za žene koje je ove godine održano u Mađarskoj. Iz detaljnog izveštaja, koji je tim povodom sačinio Zoran Mirković, prenosimo najinteresantnije detalje. Kako su ovo počeci našeg časopisa, naglašavamo da će svi izveštaji trenera koji, odlukom Predsedništva UKTJ, budu boravili na stručnom usavršavanju u inostranstvu, preko stranica ovog časopisa biti plasirani svim trenerima.

S obzirom da sam više pratio ekipe iz grupe B, u dogovoru sa kolegom Cvetkovićem, više ću se zadržati njima, iz te grupe, a kolega Cvetković se u Bidimpešti više koncentrisao na ekipe iz grupe A, o kojima će dati više podataka i zapažanja.

Već sam pogled na ekipe učesnice prvenstva ukazuje da je raspod bivšeg SSSR-a i bivše Jugoslavije doneo veliko pomeranje u rasporedu snaga u Evropi u ženskoj seniorskoj košarci. Čak sedam reprezentacija sa tih prostora (pet iz bivšeg SSSR-a i dve iz bivše Jugoslavije) učestvovalo je na prvenstvu. Međutim, utisak je da je takvo pomeranje dovelo do gubljenja kvaliteta i njegovog ujednačavanja na nižem nivou nego što je to bio kvalitet nekadašnjeg SSSR-a, pa i Jugoslavije. Utisak je da bi novi evropski prvak Litvanija teško ponovila taj uspeh da je igrano novo prvenstvo odmah po završetku prethodnog, a plasman evropskog prvaka s prošlog prvenstva, ekipe Ukrajine, na 10. mesto samo potvrđuje ujednačenost kvaliteta većine reprezentacija.

Kada pogledamo plasman na kraju prvenstva, mislim da Litvanija, Nemačka i Mađarska predstavljaju prijatna iznenađenja, a da su Rusija, Jugoslavija i Ukrajina najveća razočaranja. Ostale ekipe su, po meni, uglavnom na realnim mestima na kraju takmičenja.

Osnovne karakteristike prvenstva

Već sam napomenuo da je prvi utisak s prvenstva ujednačenost većine ekipa u kvalitetu, a mislim da on nije previše visok. Pre bih rekao da je na nivou nešto višem od osrednjosti. Razlozi za to mogu da budu sledeći:

- stagnacija ženske košarke i nedostatak većeg broja igračica vrhunskog kvaliteta i

- nedovoljna pripremljenost ekipa i igračica za prvenstvo, zbog kratkog vremena od završetka prvenstava do Evropskog prvenstva.

Oba ova razloga su dosta realna, mada smatram da je na prvenstvu bilo dosta vrhunskih igračica (uglavnom po jedna ili dve u svakoj reprezentaciji - učešće nekih u WNBA to sigurno potvrđuje) koje nisu bile najbolje spremne za takmičenje (ni fizički, a ni tehničko-taktički), pa je, po meni, drugi raz-

dobrog centra, koji se dosta koristi i otvara prostor za spoljne igračice,

- i na kraju, mada bi verovatno trebalo da je na početku, tehnika igračica se u potpunosti približava tehnici muškaraca, kako u odbrani (kretanje, skokovi, blokirani šutevi...), tako i u napadu (skok-šut iz mesta i naskoka, prodori, dodavanja...).

Fizička pripremljenost ekipa

Već sam napomenuo da je prvenstvo donelo nešto bržu igru s više agresivnosti u odbrani i na-



Izveštaj sa lica mesta: Zoran Mirković

log ipak nešto izraženiji nego prvi za konstataciju osrednjosti u kvalitetu.

I pored toga, smatram da je prvenstvo donelo i neke pozitivne pomake što se same igre tiče:

- većina ekipa igra veoma agresivno u odbrani, najčešće se igra odbrana Č/Č u zoni šuta, s povremenim pokušajima igranja presinga po celom terenu,

- igra u napadu postala je mnogo brža nego na prethodnim velikim takmičenjima. Većina ekipa pokušava igru kontranapada i polukontranapada, a pozicioni napadi nisu previše šablonizovani i daju dosta slobode igračicama,

- svaka ekipa, s nekoliko izuzetaka, u koje, na žalost, spada i reprezentacija Jugoslavije, ima bar jednog veoma

padu nego prethodna velika takmičenja ženskih seniorskih ekipa. Takva igra sigurno traži i dobru fizičku pripremu, što je ipak bilo ograničeno kratkoćom vremena od završetka prvenstava u evropskim zemljama pa do Evropskog prvenstva. Zbog toga je veoma važno da igračice u svojim ekipama dobro rade i da im pripreme za ovakvo takmičenje daju mogućnost osveženja i daljeg kontinuiteta rada.

Na prvenstvu je bilo očigledno da su neke reprezentacije fizički izvanredno pripremljene i da su, zahvaljujući i tom elementu, možda i bolje plasirane nego što im je kvalitet ekipe. Takav je, po meni, slučaj sa reprezentacijama Litvanije (sigurno „najskočnijom“ reprezentaci-

Jugoslavija

N	Nome of player	Point	go	point	index	2-point shols	3-point shols	Total shols	Free Throws	Rebunds	AS	ST	TO	BL	Fouls	Plyd time
4	BOGOJEVIĆ Gordana	60	8	7,50	80	24/53 45	1/4 25	25/57 44	9/16 56	9 10	7	22	17	1	19 17	257
5	ILIĆ Danijela	134	8	16,75	179	38/72 53	9/22 41	47/94 50	31/39 79	14 15	54	26	50		25 41	299
6	JOVANOVIĆ Snežana	13	7	1,86	13	3/7 43	1/5 20	4/12 33	4/8 50	1 1		2	5	1	13 4	53
7	MANDIĆ Lara	18	6	3,00	26	7/22 32	0/3 0	7/25 28	4/7 57	7 1 8		5	4	2	3 6	61
8	TUVIĆ Slobodanka	12	8	1,50	35	4/11 36		4/11 36	4/7 57	9 6 15		7	6	5	24 5	94
9	NEDOVIĆ Milanka	153	8	19,13	170	47/95 49	6/19 32	53/114 46	41/47 87	15 16 31	2	9	8		21 36	282
10	MIRKOVIĆ Jevena	71	8	8,88	123	22/40 55	0/1 0	22/41 54	27/41 66	25 11 36	1	16	11	1	28 32	196
11	VILIPIĆ Daliborka	30	8	3,75	98	11/19 58		11/19 58	8/16 50	37 16 53		7	6	3	24 17	175
12	ILIĆ Slavica	0	3	0,00	0	0/1 0		0/1 0								9
13	GOSTIYAC Merlina	0	2	0,00	4	0/1 0		0/1 0		4 4					2	10
14	VESEL Sauja	42	8	5,25	58	13/23 57	3/1 43	16/30 53	7/9 78	10 3 13	1	7	11		29 11	137
15	LAZIĆ Katarina	5	3	1,67	11	2/7 29		2/7 29	1/2 50	1 1 2	2	3	2		2 3	27
Team Total:		538	8	67,25	797	171/351 49	20/61 33	191/412 46	136/192 71	131 57 188	67	104	120	13	190 172	1600

jom na prvenstvu) i Nemačke (kompletno posmatrano fizički najspremnijom ekipom prvenstva). S obzirom da je prvenstvo bilo vrlo ujednačeno, nije bilo mogućnosti da se mnogo kalkuliše izmenama tokom utakmica u grupama, a ove reprezentacije su igrale istim intenzitetom i s najmanje oscilacija na kraju kao i na početku prvenstva. U drugu grupu reprezentacija uvrstio bih one koje su bile dovoljno dobro fizički pripremljene da s manjim oscilacijama odigraju ovo prven-

stvo, a to su Slovačka (čini mi se da su u grupi najviše kalkulisale s igrom i da su najbolje rasporedile snagu za borbu za plasman), Špa-

nijom (izuzetno brza i agresivna ekipa), Moldavija i donekle Mađarska. Treću grupu čini većina ostalih reprezentacija, za koje smatram da su na ovakvo takmičenje došle nedovoljno dobro fizički pripremljene. Najizrazitiji primeri su Rusija (uz dobru fizičku pripremu verovatno bi bile prvakinje Evrope) i Jugoslavija, koja je imala katastrofalan pad u borbama za plasman.

Tehničko-taktička pripremljenost ekipa

Zaključak je da se ženska košarka i u ovom elementu približila muškoj, da o fizičkoj pripremi u svim

Što se tehnike primenjene na prvenstvu tiče, već sam naveo da se većina elemenata približila izvedbi kao u muškoj košarki i to bi morala biti smernica svim našim trenerima. Razlika će sigurno ostati u brzini ili snazi izvođenja, ali sve ostalo imaće izgled muške košarke i to u vrlo bliskoj budućnosti, na šta će još više uticati razvoj i kontinuitet WNBA lige.

SASTAV TIMA

Jugoslavija

N	Name	Born	Height	Position	Nat.t.	Club
4	BOGOJEVIĆ Gordana	05/20/74	172	guard		Hemofarm
5	ILIĆ Danijela	08/20/70	168	guard		Jezica
6	JOVANOVIĆ Snežana	07/11/73	177	guard		Novi Sad
7	MANDIĆ Lara	04/23/74	184	forward		Profi D
8	TUVIĆ Slobodanka	09/09/77	196	center		Hemofarm
9	NEDOVIĆ Milanka	04/03/71	187	forward		israel
10	MIRKOVIĆ Jevena	07/09/69	188	center		Hemofarm
11	VILIPIĆ Daliborka	03/30/75	195	center		Kraina Auto
12	ILIĆ Slavica	12/06/73	195	center		France
13	GOSTIYAC Merlina	03/28/74	185	forward		Crvena Zvezda
14	VESEL Sanja	01/03/71	187	center		Hemofarm
15	LAZIĆ Katarina	05/25/80	182	guard		Crvena Zvezda
Head coach:		LUKIĆ SLOBODAN			Coaches:POPOVIĆ MIROSLAV	
Head of delegation:		BUKVIĆ DRAGOMIR				

njenim aspektima treba ozbiljno voditi računa i da jugoslovenska košarka ima ozbiljne zaostatke za najboljim evropskim reprezentacijama.

Osnovna karakteristika igre u odbrani, govorim o igri većine reprezentacija, je agresivnost na loptu i linije davanja na svim napadačkim pozicija-

ma. Poseban akcenat daje se na odgovornost u igri 1:1 s loptom, gde je izuzetno otežan prodor prema košu, a što daje dodatnu mogućnost za još agresivnije pokrivanje linija dodavanja. U zoni šuta igračice s loptom sa sve tri mogućnosti rešenja (šut, prodor, dodavanje) čuvaju se na relativno velikom odstojanju (oko 1 m, pa i više) u dosta visokom stavu i s minimalno povijenim kolenima (igračice su stalno u „stepu“) i sa izuzetno agresivnim radom obe ruke prema lopti. Stav koji se koristi najčešće je paralelan i bez usmerenja na bilo koju stranu, bez obzira gde se lopta nalazi. Još jednom ponavljam, s izuzetnom odgovornošću za lagani šut ili prodor. Spuštanjem lopte u dribling menja se i odbrambeni stav, koji je niži i bliži igraču s loptom, s rukama nisko postavljanim i spremnim za reakciju na loptu, ali s osnovnim zadatkom sprečavanja laganog prodora prema košu postavljanjem na liniju kretanja i teranjem napadača na promene pravca kada se izuzetno dobro pomaže sa strane pomoći.

Igra rukama je apsolutno smanjena, za razliku od igre u našoj ligi, a sudije izuzetno dobro sankcionišu takvu igru. Završeni dribling, bez nastavka akcije dodavanjem ili šutom, dovodi do izuzetne agresivnosti na loptu i linije dodavanja. Najčešća rešenja iza toga su dodavanja na nepovoljne napadačke pozicije. Strana pomoći je veoma jaka i izvanredno se reaguje na kretanje lopte i sve prodore prema košu sa svih pozicija. Ono što se kod nas posebno slabo brani u prodoru (čeoona linija), izuzetno je zaštićena uz sjajne

reakcije najčešće visokih igrača i čitav niz rotacija na strani pomoći. S obzirom na mnogo rotacija prisutnih u ovakvoj odbrani, gde se dešavaju situacije pokrivanja visokih napadača niskim odbrambenim igračima, najčešće na strani pomoći, javlja se jedna od retkih slabosti kod većine ekipa - skok u odbrani. I na kraju, pošto gotovo sve ekipe insistiraju na mnogo igre preko centara, u situacijama kada se lopta nalazi na bočnim pozicijama (45 stepeni i krilna pozicija), osnovni odbrambeni centarski stav je u prednjoj poziciji. Kada centar napadač ipak primi loptu, vrši se udvajanje, najčešće drugim centrom (pitanje je koliko je to dobro, a manifestuje se slabijim skokom u odbrani) i rotacijom ostalih odbrambenih igrača. Naravno, i pored ovako korišćenih principa odbrane, zapazio sam i dosta slabosti i pad koncentracije u odbrani, neuigranosti kod većine ekipa, što je rezultiralo s dosta oscilacija i padova u igri u odbrani i dosta lako primljenih koševa.

Ono što me kao trenera mnogo rađuje je ubrzanje igre u napadu. Većina ekipa insistira na igri kontranapada i polukontre i davanju što više lakih koševa. Pozicioni napadi su pojednostavljeni, nema mnogo šablona, najčešće se insistira na pokretnom napadu i dosta igre 1:1 i 2:2 (centarska igra leđima i pick&roll). Uglavnom sve ekipe imaju bar po jednog centra koji je izuzetno dobar napadač i u igri leđima i u igri licem prema košu, pa se mnogo insistira na centarskoj igri. Igrači spoljne linije su izuzetno opasni napadači i u prodoru i u šutu sa sve više „muških“

elemenata koji se teško brane. Tendencija je, možda i zato što su uglavnom najjači igrači svojih ekipa, da su igračice na poziciji pleja i među vodećim strelcima svojih ekipa.

Najosnovnije karakteristike ekipa iz Pečuja i moje viđenje reprezentacije Jugoslavije su sledeće:

JUGOSLAVIJA - Prvo i za mene osnovno pitanje na koje nisam do sada dobio odgovor, iako sam ga postavio na više skupova i u prisustvu vrlo odgovornih lica u KSJ, je zašto našu žensku seniorsku reprezentaciju vodi trener koji je sezonu proveo u muškoj košarci? To je pitanje koje me i dalje muči.

Druga stvar, s kojom ne mogu da se složim, iako se stalno govori o tome, ocena je da je osmo mesto na ovom prvenstvu uspeh! Smatram da je naša reprezentacija svojim kvalitetom i bez Nine Bjedov, koja se najčešće uzima kao opravdanje za ovakav plasman, morala da obezbedi učešće na Svetskom prvenstvu u Nemačkoj sledeće godine, tj. da ostvari plasman na bar šesto mesto na prvenstvu.

Treće, možda i moje najveće razočaranje, je način kako smo igrali u borbama za plasman. Pre svega, neborbeno i nedisciplinovano, bez agresivnosti u odbrani i vrlo sporo u napadu, sa utiskom kako smo zadovoljni već samim plasmanom u završne borbe (trener Lukić je tako nešto i izjavio). Zašto je sve tako ispalo, morali bi dobiti odgovor svi koji još uvek rade u ženskoj košarci, ali se bojim da tonovi posle prvenstva ukazuju da ćemo po pitanju ženske košarke i dalje držati glave u pesku.

U SLICI I REČI



U ne mnogo udobnu fotelju predsednika Košarkaškog saveza Jugoslavije konačno je seo i jedan trener. Dragoslav Ražnatović iz perioda kada je sedeo na trenerskoj klupi Radničkog iz Beograda



U njihovo vreme naša ženska košarka bila je uspešnija: Ljiljana Stanojević i Vukica Mitić i dalje prisutne u našoj košarci

„Trener“ kao potreba

Već sama pojava našeg časopisa, u najpozitivnijem smislu, prevazišla je očekivanja i autora ideje - članove Predsedništva Udruženja trenera Jugoslavije. Na samom startu došao je do izražaja „pritisak“, koji prija - da sledeći broj ne čeka tri meseca da bi se pojavio. Takođe, već na prvoj sednici Uređivačkog odbora, po izlasku časopisa, ocenjeno je da postoji interesovanje za ovaj časopis i mimo članova trenerske organizacije, kojima je, za sada, isključivo namenjen. Postoje ideje da se „Trener“ pojavi u slobodnoj prodaji na novinskim kioscima. Kada je o Uređivačkom odboru reč, uz komplimente, registrovane su i mnoge ideje koje će časopis unaprediti.

U ovom prilogu donosimo i reagovala onih kojima je časopis namenjen. **DANIEL TAMAŠI**, trener juniorske ekipe ŽKK Gimnazija, iz Kikinde:

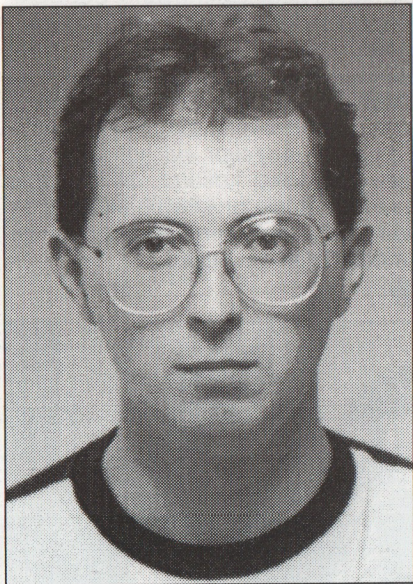

- Nama trenerima ovakav časopis treba. Pored toga što me raduje pojavljivanje stručnih tema, mislim da stranice lista treba ustupiti samim trenerima. Zatim, to mora biti podsticaj mladim trenerima. Svakako bi za sve nas bilo dobro da naš časopis prati sve ono što se ne može naći u ostalim novinama. Tu, pre svega, mislim na praćenje rada mladih kategorija, o čijim se rezultatima više nigde ništa ne može pročitati. Za sve nas, kojima to nije dostupno, vesti sa Interneta su posebno zanimljiva rubrika.

VELIMIR GAŠIĆ, trener Radničkog CIP-a i pomoćnik u mladoj reprezen-

taciji Jugoslavije objasnio je:

- Časopis je pun pogodak. Naša struka zaslužuje da ima svoj list, jer poznato je koliko značimo u košarki i u sportu uopšte. Primetio sam da će biti mnogo interesantnih stvari iz struke - kaže Gašić.

RANKO ŽERAVICA, sportski direk-



tor Crvene zvezde, zadovoljan je prvim brojem časopisa „Trener“:

- List je odličan i neophodan. Duže vreme se oseća potreba za ovakvim časopisom koji bi povezivao trenere i obaveštavao ih o zbivanjima vezanim za struku - istakao je Žeravica.

Naš poznati stručnjak je obišao zbog struke ceo svet i upoznat je sa stranim časopisima ovakve vrste.

- Izgled i format, kao i sadržaj, su zaista kao i slična izdanja u svetu. Što se tiče stručnog dela, mislim da se ne može očekivati od lista da vrhunski obrazuje trenere, jer se usavršavanje znanja dobija kroz druge oblike informisanja. Trebalo bi se usredsrediti na široki spektar trenera koji rade s mladim kategorijama i sistematskim načinom im približiti perfekciju tehnike, fizičke pripreme, skok, snagu, jednostavno rečeno, osnovne postavke košarke, kaže Ranko Žeravica.

BORA DŽAKOVIĆ, koordinator mladih selekcija Crvene zvezde, zadovoljan je što se konačno može doći do časopisa namenjenog struci.

- Časopis je dosta dobar i da bi bio odličan mora se raditi dalje i usavršavati. Stručan način rada u listu je, suđeci prema prvom broju, na visokom

nivou, ideja je odlična, sada se samo treba usredsrediti na doradu.

- Verovatno bi trebalo da se hronološki počne sa objašnjenjem stručnog dela. U saradnji sa UKTJ, taj deo će sigurno biti veoma interesantan za sve stručnjake, priča Džaković.

VLADAN DRAGOSAVAC, trener juniorske ekipe KK Vojvodina Novi Sad:

- Raduje me pojava ovakvog časopisa. Prvi broj je svakako kvalitetan, ali ja očekujem još veći broj rubrika. Časopis bi trebalo da bude podrška stručnom usavršavanju, koje je sve prisutnije u praksi. Kod nas su nedavno, na primer, držali predavanja treneri Gašić i Kubat. Mislim da bi ta predavanja trebalo da nađu mesto u ovom časopisu i tako ih učinimo dostupnim svakom članu našeg Udruženja.

Ovo je bio samo deo reagovala, istina karakterističnih koja su svakako veliki podstrek za sve nas koji ovaj



časopis pravimo i uređujemo. Jasno je da, kao što jedan naš sagovornik reče, časopis treba doradivati. Tačnije, našim čitaocima - trenerima poredjenje će biti vrlo prihvatljivo. Kao što je potrebno vreme da se stvori od dobrih igrača dobar tim, tako je potrebno vreme za stvaranje izuzetno kvalitetnog časopisa. Što je on već sada dobar i rado prihvaćen, to samo još više obavezuje. Uostalom, mi smo startovali s idejom: ako imamo najbolje trenere u Evropi, zašto ne bismo imali i takav časopis?

M. PI. - S. R.

BRAJAN BAKLI

Sačuvajte interesovanje u neuspešnoj sezoni

VLADAN MARKOVIĆ TRENER SARADNIK

- Rođen 26. jula 1932. godine.
- Viši košarkaški trener
- Instruktor FIBE
- Više od 50 godina u košarci (kao igrač i trener)
- Deset godina radio kao stručni saradnik Košarkaškog saveza Srbije

Kao igrač igrao za juniorsku ekipu KK Partizan Beograd, (juniorski državni prvak 1951. god) i seniorsku ekipu KK Radnički Beograd.

Kao trener vodio - muške ekipe: KK Radnički Beograd, KK Partizan Beograd kao pomoćni trener, KK Dinamo Pančevo, KK Lifam Stara Pazova, KK Oriolik Slavonski Brod, KK Železničar Indija, KK Mladost Nova Pazova.

Vodio žensku ekipu KK Radnički Beograd (državni prvak i osvajač Kupa Jugoslavije i polufinalista Kupa šampiona za 1962. godine).

Trenirao reprezentaciju Islanda i Indonezije.

Sezonu 1981/82 proveo na usavršavanju u Sjedinjenim Državama,

kao gost Saveza košarkaških trenera SAD.

Preveo knjige: Džim Gadžer, Moderna košarka; Garlan Pinholster, Enciklopedija košarkaških vežbi; Tom Dejvis, Igra protiv zonske odbrane.

Preveo veliki broj članaka: Košarka (brojevi 1 do 17), Strani prevodi (brojevi 1 do 4), izabrani prevodi, Trenerski informator, Trener (brojevi 1 do 3).

Napisao knjige: Svetski kongres trenera, Priručnik za rad u kampovima, Košarka za najmlađe i veliki broj članaka.

Predavač na seminarima: Bugarska, Finska, Bahrein, Kirgizija, Sirija, Jemen i Indonezija.

U našoj zemlji predavač na brojnim tečajevima za razna trenerska zvanja i mnogim seminarima.

Vodio mnoge kvalitetne i druge kampove u našoj zemlji.

Govori: engleski i ruski.

Gospodin Marković rado se odzvao pozivu na saradnju u časopisu „Trener“.

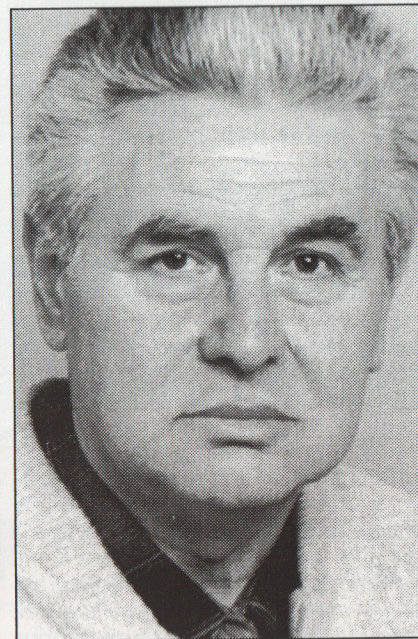

Većina dobrih profesora i trenera su glumci. Oni menjaju raspoloženja, ispoljavaju emocije i spontano reaguju na različite situacije. Moraju da budu u stanju da imaju uticaj na svoje studente, odnosno sportiste. Studenti u koledžima su navikli da se zabavljaju. Gledaju televiziju od svojih najranijih dana. Vreme njihove pažnje je podešeno na pola sata i u toku tog vremena moraju se smeјati, plakati ili se njihove emocije moraju ganuti na ovaj ili onaj način, da bi se osetili motivisanim. Evo jedanaest drugih korisnih saveta, koji će pomoći da se sačuva takva motivacija, uprkos izgubljenim utakmicama.

1. Upravo od početka prvenstvene sezone morate uspeti da se svi igrači osećaju sastavnim delom tima. Kada tim gubi utakmice, baš su igrači sa klupe ti koji prvi počinju da se žale. Ukoliko od njih niste napravili odane članove celine u početku, kasnije ih nikada nećete motivisati. Čestitajte im na treningu za uložene napore, kritikujte ih istom žestinom kao što bi i najbolje svoje igrače i nikad im ne stavljajte do znanja da su deseti, jedanaesti ili dvanesti igrači u timu.

Većinu članaka koje čitamo, ma da su veoma poučni, pišu, obično, treneri, koji su nedavno imali uspešnu prvenstvenu sezonu. Sadržaj takvog članka daje doprinos nekim od ovih pobeda, izvesnoj filozofiji igre, tehnicima ili metodu, koje su se koristili u toku takve prvenstvene sezone. Međutim, uspeh u trenerskom radu ne meri se jedino brojem pobeda, koje postigne neki tim.

Neki treneri tvrde da su se njihovih najvećih napora ulagali u toku neuspeha, ili tako bismo mogli da nazovemo loše rezultate prvenstvene sezone prema procentu postignutih pobeda.

Trener mora da bude u stanju da oceni svoj uspeh naporima i plodovi-

ma talenta, koje poseduju njegovi igrači. On mora da bude u stanju da uloži najveći napor, pogotovu ukoliko njegovi igrači poseduju minimalan talentat.

Šta je to što će naterati igrača da postigne mnogo više? Verujem da postoje dva osnovna elementa koji će nagnati studenta, odnosno sportistu, da postigne više od onoga što se od njega očekuje. Pod broj jedan, motivacija, a kao drugo, sposobnost da se osloni na kolektivnu igru.

Trener poseduje izvanredno oruđe u svojim rukama da motiviše igrača ili tim. A to su njegove mogućnosti da motiviše igrača ili tim. A to je, isto tako, i njegova sposobnost da glumi.

Oni su tim i - tačka.

2. Stavljate akcenat za sve vreme na ono što je pozitivno. Jer kada nešto krene loše, obično postaje još gore. Ukoliko nastavite da očekujete najbolje, igrač će imati osećaj da su on i njegov tim bolji nego što odnos postignutih pobeda i izgubljenih utakmica mogu da pokazuju.

3. Nikada ne kudite igrače za poraz. Ukoliko je loša igra, koju je pružio igrač bila značajan činilac za izgubljenu utakmicu, onda je on već svestan te činjenice. Nije neophodno da njegova i njegove saigrače podsećate na to. U stvari, tim mora da shvati da jedna osoba ne može imati zasluge ni za pobjedu i da su igrači sa klupe neophodni u takvim situacijama.

4. Pružite uvek podršku svom pomoćnom treneru, a tako isto i svojim igračima. Pomoćni trener je sastavni deo tima i neophodno je, takođe, odati mu priznanje za uložene napore. Pohvalite ga za zasluge, redovno.

5. Posle demoralizujućeg poraza organizujte sledeći trening na neuobičajen način, tako da pokazuje vašu podršku igračima. Nemojte ih više sahranjivati, posle prethodne večeri, inače se nikada neće izvući iz jazbine. Na primer, posle poraza od tima, za koji smo svi mislili da ćemo ga lako savladati, razočaranje za vreme vožnje autobusom (od 2 sata) veoma je gorko. Nije izgovorena ni jedna reč. Sedeo sam na prednjem sedištu autobusa i nisam rekao ni reč sve dok nismo stigli kući. Kada se autobus zaustavio, okrenuo sam se igračima i rekao: „Trening je sutra u 5 po podne, budite spremni za rat!“ Dobro sam razmislio o planu, a moje reči su pokazivale moje razočaranje i ljutnju. Sledećeg dana, međutim, ušao sam u salu za treninge, mada nisam bio obučen u svoju uobičajenu opremu za trening, već u vojničku radnu uniformu. Obratio sam se timu, tvrdeći da je prvenstvena sezona slična ratu i, mada smo izgubili jednu bitku, nastavićemo da se borimo Šaljiv i vizuelan efekat bio je veoma uspešan, pošto su igrači vežbali marljivije nego na bilo kojem drugom treningu u toku cele godine, a da nisam nikada povisio glas.

6. Ostanite entuzijasta, uprkos odnosu postignutih pobeda i poraza. Ukoliko izgledate i ponašate se u toku treninga kao da ste se predali, igra, koju će pružiti vaši igrači u toku večeri, kada se igra utakmica, ogleda će vaše raspoloženje.

7. Organizujte takmičenja, u okviru vašeg tima, koja će beležiti pobjede. Izvođenje slobodnih bacanja, nadmetanje u situaciji jedan protiv jednoga, takmičenja dvojica protiv dvojice mogu se održavati. Igra na

dva koša, u kojoj igrači nižih razreda igraju protiv saigrača viših razreda, stvaraju interesovanje. Igrači moraju da osećaju da, iako ne postižu pobjede u ligi, pobednici su na treningu.

8. Ako prvenstvena sezona izgleda da je zaista bezuspešna, koliko se tiče procenta postignutih pobeda, vršite izmene igrača prema tome. Pružite igračima sa klupe priliku za igru u najznačajnijem periodu utakmice, umesto u onom koji je bez značaja. Bićete iznenađeni pomnom pažnjom igrača sa klupe, ukoliko budu znali da mogu da igraju u prvom poluvremenu. Pored toga, bićete iznenađeni da ne postoji velika razlika što je u igri jedna izmena, pod uslovom da je naučio i shvatio svoju ulogu. Dodajemo, bolje je da svi učestvuju u igri, jer

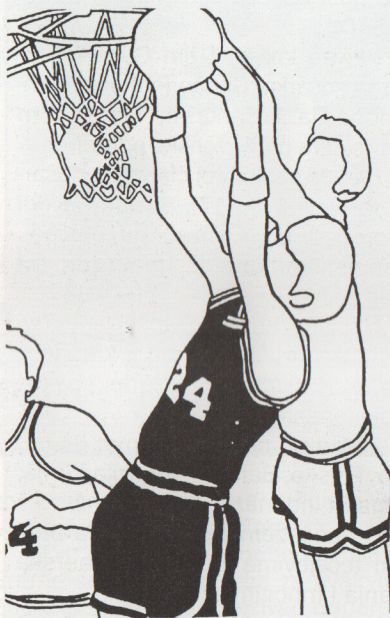

ste još uvek tim, bez obzira da li postizete pobjede ili trpíte poraze.

9. Kada vršite izmene, u toku neugodne prvenstvene sezone, nikada ne gledajte na razliku kada je rezultat nepovoljan za vas. Merite prikazanu igru više entuzijazmom, uložnim naporom i sposobnošću da se slede uputstva, nego brojem poena kojim će vas protivnik savladati. Cenite svoje igrače prema igri koji su prikazali, a ne prema protivnicima. Jer, kada imate neuspešnu prvenstvenu sezonu, protivnici obično raspolažu većim talentom svojih igrača. Morate shvatiti da poraz sa 30 poena razlike nije drugačiji od onoga sa 20 poena, ukoliko ste pružili 100 posto.

10. Kada vam citiraju navode u novinama, nemojte za poraz da okrivite to što igrač nema pravo nastupa, povredu, to što je napustio igru zbog pet ličnih grešaka, dugo putovanje autobusom ili bilo koji drugi razlog.

Govorite o onome što ste vi ispravno učinili i onome što je drugi tim ispravno učinio da vas savlada. Razlog za gubitak utakmice može neki igrač da protivureći kao opravdanje. Zato se nećete baviti opravdanjima, ukoliko ne budete dali razlog za poraz.

11. Nemojte se plašiti kritikovanja trenerskog štaba za grešku. Igrači vas poštuju zbog vaših napora i ako im stavite do znanja da ste prava osoba, zaslužićete čak i veće poštovanje.

Kada tim trpi poraze, ali još uvek ulaže najveće napore, to obično znači da im je lošiji talenat. Zbog toga igrač treba da se osloni na kolektivnu igru. Ukoliko veliki igrač ne može sam da donese pobjedu na utakmici, kako može prosećati.

Da bi razvijao kolektivnu igru, trener mora da učini male stvari, koje podstiču nesebičnost i daju značaj timu.

Na trenerskim majicama nikada ne stavljamo napis Stručni štab Kari univerziteta, već Kari košarka. Za igrače je važno da podsvesno shvate da su treneri deo tima, bez obzira da li gubi utakmice ili pobjeđuje. Igrači znaju ko je trener i ne moraju da vide njegovo ime, napisano velikim slovima na majici. Svaki igrač trener, menadžer i momak koji brine o loptama, podjednako su deo tima.

Naši treneri nikada ne hvale na treningu pogodak koji se postigne. Igrač zna da je postigao pogodak. Umesto toga, neprestano hvalimo dobro dodavanje lopte, dobro postavljenu blokadu ili važno hvatanje odbijene lopte u skoku ispod koša. Odavanjem priznanja stvarima, koja se obično javno ne objavljuju, u zadacima, koje igrači izvršavaju, razvijaju se osećaj sigurnosti i savršenstva, koje najbolji igrači osećaju za sve vreme. Ovo se može postići na uobičajenoj osnovi, bez dodatnog vremena.

U zaključku, važno je baviti se neuspešnom prvenstvenom sezonom istom revnošću kao da se pripremate za ligu, u kojoj treba da osvojite prvenstvo. Vaš entuzijazam ove sezone, uticaće na prvenstvenu sezonu iduće godine i vaše igrače u toku čitavog života. Motivirate ih vašim sposobnostima za glumu, budite Džoni trener ili čuveni trener, Al Mek Gvajer, ali budite emotivni. Postignite da se svi vaši igrači i treneri osećaju sastavnim delom tima, postizali vi pobjede ili gubili utakmice, a zajedno ćete provesti prvenstvenu sezonu sa mnogim vrednim uspomena, koje bi se inače ubrzo potpuno zaboravile.

Preveo
Vladan Marković

SLUČAJ TOM LUDVIG

Kompromis za dobrodošlicu

Na sastanku Predsedništva Udruženja košarkaških trenera Jugoslavije, koji je održan 16. oktobra 1997. godine Predsedništvo je donelo odluku da se treneru Tomasu Ludvigu izda privremena licenca za vođenje KK Crvena zvezda.

Udruženje košarkaških trenera Jugoslavije se obavezuje da u narednom periodu dopuni član 7. Pravilnika o izdavanju licence trenerima saznanih liga za vođenje ekipa, a koji ne sadrži uslove za trenere iz SAD.

Trener Tomas Ludvig je obavezan da ispuni sve uslove usavršavanja, na koje su obavezni strani i naši prvotligaški trenere.

Dolazak američkog trenera Toma Ludviga na klupu Crvene zvezde 12. oktobra izazvalo je prilično interesovanje ne samo naše sportske javnosti. Iako nepoznat, Ludvig je za nepuna dva meseca osvojio simpatije mnogobrojnih pristalica crveno-belog kluba, a rezultati u dosadašnjem delu potvrđuju da je američki stručnjak sposoban da predvodi jedan od naših najboljih klubova.

Ipak, za nas je najinteresantnije ono što se dešavalo u vezi s izdavanjem licence za trenera Crvene zvezde. Bilo je dosta oprečnih mišljenja da li Ludvig može da dobije dozvolu za sedenje na klupi kluba s Kalemegdana. U svemu ovome najvažnije je pogledati Pravilnik o izdavanju licence, koji u članu 7. predviđa sledeće:

„Licencu može dobiti i trener stranac, koji je osvajao evropske i svetske titule u seniorskoj konkurenciji na klupskom reprezentativnom nivou.“

Podaci o Tomu Ludvigu kažu sledeće: Rođen je 1943. godine. Bio je igrač Mičigen univerziteta, gde je započeo trenersku karijeru. Kasnije je



Presedan, enigma, dobrodošlica, a čovek ode...: Tom Ludvig

predvodio koledž Feri Stejt. Ludvig je 10 puta proglašen za najboljeg trenera svoje konferencije, a u sezoni 1988/1989. proglašen je za najboljeg univerzitetskog trenera u SAD. Više godina vodio je ekipu u drugoj diviziji, a samo jednom pošlo mu je za rukom da bude u prvoj diviziji NCAA.

U karijeri ima oko 350 pobeda i 180 poraza, a ponosi se činjenicom da je stvorio nekoliko NBA igrača.

Najpoznatiji učenik trenera Crvene zvezde je Markus Kenedi, koji je igrao u Portlandu, Sijetlu, a od evropskih ekipa nosio je dres Reala iz Madrida.

PROFESOR ALEKSANDAR NIKOLIĆ, PROSLAVLJENI TRENER:

- Znanje treba poštovati. Nadam se da će Ludvigu poći za rukom da pokaže nešto novo. Godinama smo dovodili američke stručnjake na kampove i seminare, a naši trenere su išli na usavršavanje kod njih. Osnovno je da smo čoveku pokazali dobrodošlicu. Za naše uslove ima vrhunsku ekipu. Lično mu želim uspeh.





ŽELJKO OBRADOVIĆ, TRENER REPREZENTACIJE JUGOSLAVIJE:

- Nemam pravo da komentarišem odluku kluba. Onaj ko ulaže sredstva, ima pravo da odlučuje o tome ko će voditi ekipu i ko će, po njihovom mišljenju, najbolje obaviti zadatak koji mu se poveri. To su košarkaški rezoni iz celog sveta. Ipak, meni bi bilo draže da na klupi Zvezde sedi naš trener - jasan je bio Obradović.

Prema navedenom, Ludvig ne ispunjava uslove za dobijanje licence. Ipak, čini se da je napravljen presedan. Udruženje trenera je posle podnošenja zahteva od strane Crvene zvezde, izdalo licencu, doduše privremenu, da Ludvig može predvoditi naš trofejni klub.

Reakcije posle odluke da se Ludvigu izda privremena licenca bile su različite.

DUŠAN IVKOVIĆ, selektor reprezentacije i predsednik Udruženja trenera je rekao:

- Jedino i ključno pitanje je da li imamo dovoljno kvalitetnih trenera. U odnosu na prošlu godinu UKTJ se borio i izborio za jednu znatno povoljniju klimu kad je u pitanju poverenje u naše stručnjake. Imamo mlade trenere ogromnog poten-

cijala. Ulažemo u njihovo školovanje, organizaciju seminara, u njihov napredak. Što se tiče Amerikanca, naš Statut predviđa određene reference. Inače, kao trener želim mu uspešan rad. Nadam se da će imati dosta toga da nauči, ali i da pruži. Mislim da treba da se pokažemo kao dobri domaćini, jer ne smemo zaboraviti da su svojevremeno američki treneri pomagali nama i razvoju naše košarke.

ZLATAN TOMIĆ, predsednik Udruženja trenera Srbije, sledećeg je mišljenja:

- Naš Pravilnik predviđa mogućnost da stranac radi u našim klubovima, ali pod uslovom da ima rezultate evropskih vrednosti, odnosno osvajanje titule. Ko ima takve rezultate, može samo da koristi našoj košarci. Međutim, naj-

više titula imaju naši treneri, a trenutno imamo slobodnih trenera evropske i svetske vrednosti.

I mišljenja ostalih trenera su slična. Tek, Tom Ludvig je dobio licencu i za sada bez problema obavlja posao zbog kojeg je doveden u Crvenu zvezdu. Privremena licenca koju je izdao UKTJ je izvesan presedan, ali očigledno je u ovoj situaciji procena ljudi iz Udruženja bila ispravna. Treba pružiti šansu Amerikancu da pokaže šta zna, a sigurno će od rezultata Crvene zvezde biti jasno da li je najveće trenersko telo bilo u pravu ili ne. Kolika je dobit za našu košaricu i Crvenu zvezdu u angažovanju Toma Ludviga, pokazće vreme.

Dragutin Pašić



D.O.O. ZA UNUTRAŠNJU I SPOLJNU TRGOVINU

MIRAVAS

SPORTSKI PROGRAM

Tel. 816-846, 442-587

Radosav Vasin dipl. ing. mašinstva
košarkaški trener

VRSTE TABLI

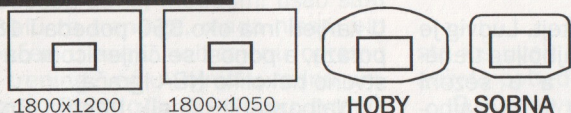

STANDARDNE

PRIMENA: Za opremanje košarkaških igrališta i terena za basket.

UGRADNJA: Kupcu se isporučuje koš tabla u kompletu (TABLA+OBRUČ) ili pojedinačno. U zavisnosti od potrebe ugradnje (stub, zid, bandera, metalna konstrukcija i sl.) dajemo savete za način ugradnje i vršimo izradu i montažu kompletne konstrukcije koša.

TEHNIČKI PODACI

Koš tabla - STANDARDNA	1800x1050mm 1800x1200mm
------------------------	----------------------------

Koš tabla - „HOBI“	1200x733mm 1200x833mm 1400x910mm
--------------------	--

Koš obruč	20x450mm
Koš obruč sa ojačanjem	20x450mm
Zglobni obruč	20x450mm

Sobni koš	(TABLA+OBRUČ+MREŽICA)
-----------	-----------------------

KOŠ TABLA, OBRUČ, ZGLOBNI OBRUČ, SOBNI KOŠ I KONSTRUKCIJA KOŠA

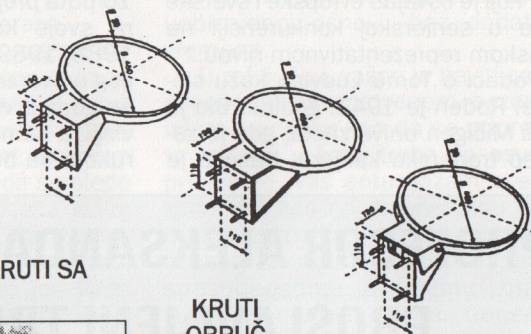

KRUTI SA

KRUTI
OBRUČ

ZGLOBNI OBRUČ

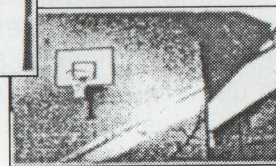
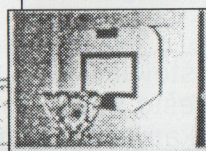
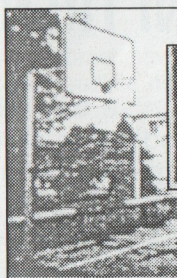

Hitno do jakog sindikata



Sticajem okolnosti, retka je prilika da predsednik Dušan Ivković predsedava sednicom Predsedništva Udruženja košarkaških trenera Jugoslavije. Nedavni susreti s „trikolorima“ u našoj zemlji, u okviru priprema za naredno Svetsko prvenstvo, doveli su nam u Beograd najboljeg trenera Evrope i selektora naše reprezentacije Dušana Ivkovića i jednog od najcenjenijih trenera Željka Obradovića.

Naravno da nije izostala ni pomenuta sednica Predsedništva, koja je za ovu priliku sazvana u proširenom sastavu. Razgovaralo se o statusu, planovima, akcijama i drugim pitanjima od značaja za Udruženje trenera.

Naši treneri su zainteresovani za saradnju sa Svetskim i Evropskim udruženjem trenera. Na to nam daju pravo rezultati, kvalitet i ugled naših trenera. Gospodin Marin Sedlaček, član Predsedništva zadužen je za „spoljnopolitičku“ saradnju, informisao je:

- Stupili smo u akciju i ostvarili prve kontakte, međutim, od Svetskog udruženja smo dobili samo odgovor da im je drago što se interesujemo za saradnju, ali bez nekih konkretnih inicijativa.

- Sledeće godine Komaz i Koma prestaje da bude predsednik Evropskog udruženja trenera. To je prilika da mi ponudimo svog kandidata za mesto predsednika, jer imamo izuzetno kvalitetne stručnjake, koji bi tu funkciju uspešno obavljali, na primer, profesor Aleksandar Nikolić, istakao je Dušan Ivković.

Za intenziviranje kontakata s oba

pomenuta udruženja zaduženi su Marin Sedlaček i generalni sekretar KSJ Zoran Radović.

Ovaj sastanak je bio prilika da se porazgovara o kvalitetu jugoslovenske košarke s posebnim osvrtom na afirmaciju mladih trenera i igrača. Zoran Radović je informisao o idejama za reorganizaciju sistema takmičenja nižih liga kako bi se pružila šansa mladim igračima.

Selektor Ivković je primetio da se šansa mladima ne može dati dekretima i administrativnim merama uz napomenu da se vrhunski mlad igrač ne postaje u B ligi.

- Ne može se do veka kriti iza fra-

ze „igramo za publiku“, jer je to samo delimično tačno. Očekivati od mladih igrača da stasaju u vrhunske, a da im se ne ukaže prava šansa, suludo je. Pitam se imaju li ta deca priliku da ozbiljno igraju košarku leti, kada su oslobođena obaveza u školi. Korišćenjem letnjih termina možemo smanjiti ulaganje, a opet dobiti na kvalitetu igrača. Dovoljno je da godišnje afirmišemo po dva talentovana igrača, a mi ih imamo, i da to bude na dobrobit naše košarke - naglasio je Ivković.

U delu razgovora posvećenog isključivo struci ponovo se došlo do stava: Bez jakog sindikata trenera ne može se očekivati poboljšanje statusa trenera.

- Sindikat mora štiti naša prava na rad pod korektnim uslovima. Uz to moramo raditi na stalnom stručnom usavršavanju trenera i sprečiti rad trenera bez licenci, što ugrožava naše članove sa dokazanim kvalitetom i kvalifikacijama. Gradeći profesionalizam na kvalitetu, podići ćemo status našeg Udruženja na nivo koji nam s pravom pripada, zaključio je predsednik Ivković.

Utisak vašeg reportera s ovog sastanka je sledeći. Koliko je bilo korisno što su naši reprezentativci odigrali dve pripremne utakmice, toliko je za Udruženje trenera bio dragocen susret naših vrhunskih trenera. Na samim trenerima je, da uz podršku Košarkaškog saveza Jugoslavije, istraju na sprovođenju dogovorenih zadataka.

S. R.



YUBAC BASKETBALL CAMP

Đure Đakovića 8, YU 11080 Zemun
Tel: 011/109-422, Fax: 011/108-411
Žiro-račun 40815-603-1-46311

Poštovani sportski prijatelji,

Vama je već poznato da YUBAC po treći put organizuje zimski košarkaški kamp u Bijeli kod Herceg Novog.

Uključivanjem JAT-a u naše cenjene sponzore značajnije smo poboljšali naš ceo aranžman. Uz tradicionalno kvalitetan rad, u sportskoj hali u kojoj se igraju prvoligaške utakmice, komforan smeštaj u hotelu „Delfin“, i niz drugih prednosti koje naš sedmodnevni kamp čine izuzetno kvalitetnim, nudimo po sledećim uslovima, a uz mogućnost uplata u ratama.

Cena: bez prevoza- 950,00 dinara,
Sa prevozom (avion)- 1.250,00 dinara.

Kamp organizujemo u četiri smene:

I-	27.12.1997. -	03.01.1998.
II-	03.01.1998. -	10.01.1998.
III-	10.01.1998. -	17.01.1998.
IV-	17.01.1998. -	24.01.1998.

Uvereni da je naša ponuda prihvatljiva i za vas, sportski vas pozdravljamo.

Srećna Nova godina

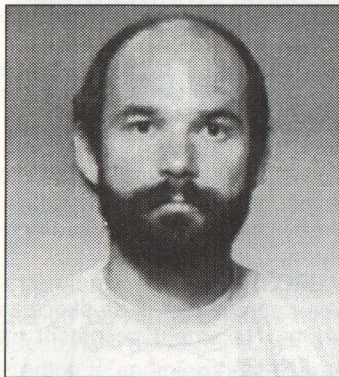

Potražite JUBA ORG. YU

Preveo i priredio: **dipl.inž. IVAN HAJNAL**,
viši košarkaški trener

Količina i kvalitet informacija kao i vrste usluga koje se nude na Internetu rastu iz dana u dan i korisnici lagano dolaze u situaciju da ne mogu više ni u svojoj oblasti interesovanja ispratiti sve nastale promene. U našoj oblasti interesovanja situacija nije tako komplikovana, ali je napredak očit. To se posebno odnosi na domaću scenu, pa bih u tom pravcu želeo da podelim sa kolegama trenerima, ali i ostalim čitaocima, svoje zadovoljstvo pojavom sajta JUBA.ORG.YU, koji ćemo ovom prilikom posetiti. Pored njega svratilićemo do već poznatog BBHIGHWAY.COM i ukratko prezentirati kanadski sajt HAVENPORT.com.

Ono što je zaista podiglo ponos košarkaškim entuzijastima u Jugoslaviji, koji „vršljaju“ po Internetu, jeste pojava domaćeg sajta JUBA.ORG.YU. Dakle, to je zvanični sajt „Winston JUBA lige“. Napravili su sjajan sajt kakav imaju košarkaški savezi najbogatijih košarkaških zemalja. Ponosni smo ne samo zbog zadovoljavajuće brzine kojom se pojavio, već i zbog koncepcije, sadržaja i svega onoga što čini savremeni sajt te vrste. Da ne bi bilo sve idealno, prigovorićemo na ažurnost (ali samo pojedinih podataka, kao i na bolje grafičko okruženje kod iznošenja statističkih podataka). Kada se otvori prva stranica (naslovna stranica sajta ili „Home page“) možete birati koju ćete grupu (ili stranu) sa podacima pregledavati. Te grupe su: Klubovi, Prvenstvo, Tabela, JUBA, Kontakt, Statistika, Sezona 96/97. Osim ovih, u donjem redu naći ćete još četiri, koji su uglavnom „u radu“, a to su: glasajte za nas. I ženska savezna liga, košarkaški linkovi i reprezentacija Jugoslavije. Strana „Klubovi“ prezentira sve klubove Prve savezne lige sa kratkim istorijatom i uspesima kluba. Uz grbove klubova nalaze se i slike svih igrača sa njihovim generalijama, imena svih službenih lica kluba, adrese i drugi podaci. Strana „Prvenstvo“ sadrži raspored svih utakmica prvenstva po kolima, uključujući i Play off. Za već odigrane utakmice uneseni su rezultati. Na istoj strani možete naći spisak svih sudija i delegata Prve sa-

vezne lige. Kada selektujete određenu odigranu utakmicu, dobijate njenu kompletnu timsku i pojedinačnu statistiku. Na vrhu stranice nalaze se brojevi kola i odabranjem željenog broja, ulazite direktno u raspored i (eventualne) rezultate tog kola. Stranica „Tabela“ daje aktuelni plasman ekipa. Selektujući „JUBA“ vraćate se na „Home page“. Sledeća stranica je „Kontakt“, gde su vam date adrese, telefoni i e-mail sedišta „Winston JUBA lige“. Posredstvom ove stranice i datog upitnika, možete kontaktirati sa jednim ili drugima dajući svoje primedbe ili sugestije. Stranica „Statistika“ sadrži kompletnu timsku statistiku po kolima i ukupno kao i tabelu najboljih igrača u pojedinim statističkim elementima i ukupno (index). Selekcijom „Sezona 96/97“ ulazite u neslužbenu prezentaciju YUBA lige sa nekoliko mogućnosti (novosti itd). Odabirajući „Košarkaške likove“ u donjem redu dobićete mogućnost da „skočite“ na brojne košarkaške stranice po čitavom svetu, a koje su složene po kategorijama. Odavde možete ući u NBA.com. FIBA.com. ili u neki nacionalni savez, zatim klub te pojedine sajtove koji tretiraju stručnu problematiku i u još mnoge druge. Očito je koliko mogućnosti i komfora pruža ovakav način informisanja i komunikacije. Sigurno je da će u narednim mesecima ovaj sajt donositi obilje novih upotrebljivih informacija, rubrika i pogodnosti što će nam omogućiti da i sa te, kao i sa takmičarske strane, budemo u evropskom i svetskom vrhu.

Sa BBHIGHWAY.com. sajta izdvojili bi deo teksta iz stručnog priloga gospodina Alana Lamberta vezan za važnost ravnoteže u košarkaškoj igri pod naslovom „Podučavanje ravnoteži mladih igrača kao deo učenja sedam osnovnih košarkaških veština“. Deo teksta koji ćemo preneti nosi naslov „Ravnoteža u sedam osnovnih veština“.

Rad nogu u odbrani

a) Vaši igrači moraju da nauče da se kreću na prstima sa glavom ispred (preko) stopala.

b) Igrač sa savršenim stopalima je stabilniji, ali mnogo manje sposobniji da se brzo kreće i reaguje u bilo kom pravcu i bilo kom momentu.

c) Kratki, brzi klizajući koraci omogućavaju da igrač održava zadovoljavajuće niski stabilni centar ravnoteže, koji se kreće po uniformnoj horizontalnoj liniji. Igrač koji stoji uspravno konstantno biva pobeđen.

d) Ako igrač mora da ukrsti stopala (na primer, da bi reagovao na driblera koji je u punoj brzini promenio pravac) treba da zadrži glavu i gornji deo tela u istom položaju bez obzira na promenu pravca kretanja.

e) Moji najbolji odbrambeni igrači mogu da prelaze iz klizajućeg koraka u pun trk bez gubitka ravnoteže ili sposobnosti da se jednako brzo kreću i reaguju u bilo kom pravcu.

f) Kada odbrambeni igrač mora da napravi veoma eksplozivno pokret, da bi prišao igraču koji šutira, recite mu da prvo pokrene svoja bedra, pa tek onda glavu. Ovo će mu omogućiti da zadrži glavu ispred (ili preko) stopala i održi ravnotežu dok se kreće. Većina igrača ima problema sa ovim, ali oni koji to mogu - zadržavaju ravnotežu i mnogo manje ih probijaju driblingom.

Pivotiranje

a) Kada pivotiraju, recite svojim mladim igračima da pomeraju glavu direktno za pivot nogom.

b) Pivotiranje u malom krugu (malog prečnika) držače njihovo telo u ravnoteži i smanjiti centrifugalnu silu, koja će izbaciti telo iz ravnoteže. Što su brže i šire kretanje tela to će telo imati manje ravnoteže.

c) Ja govorim svojim igračima da izvlače svoja bedra kada pivotiraju kao da im je neko vezao konopac na suprotno bedro i njime ih jako povlači trzanjem.

d) Pivotirajte na prednjem delu stopala, tako da možete pivotirati u svim pravcima. Većina mladih igrača pivotira na punim stopalima.

e) Kada pivotirate držite koleno noge kojom pivotirate i skočnog zglo-

ba pod uglom od 90 stepeni. Na ovaj način glava će vam biti preko stopala i pomoći vam da održite ravnotežu. Ovo zahteva određenu snagu i mora se vežbati svakodnevno.

Dodavanje

a) Kada dodajete, pomerite vaš centar ravnoteže unapred (za mlađe igrače bedra i struk) a ne glavu.

b) Dodajte iz ravnotežnog položaja sa glavom preko stopala.

c) Kada fintirate dodavanje, držite glavu mirno i fintirajte kratko, bez velikih kretnji rukama, koje vas mogu izbaciti iz ravnoteže.

Dribling

a) Održavajte svoj centar ravnoteže nisko i u istoj horizontalnoj ravni dok driblate. Ovo je relativno lako pri maloj brzini. Kada igrač mora da „eksplodira“ iz driblinga, glava obično ide prva izbacujući igrača iz ravnoteže.

b) Učinite da bedra krenu prva u promenu pravca driblinga, umesto glave.

c) Driblajte glavom gore. Ako je ona dole, ne nalazi se u ravnotežnoj osnovi. Dribling sa očima na lopti sprečava da igrač vidi pod i da održava ravnotežu. Veoma je teško držati glavu preko stopala i gledati u loptu istovremeno.

Šut

a) Uvek šutirajte kada ste u ravnoteži ili pošto ste korigovali ravnotežu.

b) Skočite pravo u vis da bi šutnuli.

c) Kada morate da naskočite pre nego što šutirate uverite se da vaši mladi igrači posle naskoka imaju dovoljno energije u svojim nogama da reaguju i krenu u bilo kom pravcu (vertikalno takođe) sa jednakom brzinom u bilo kom momentu. Ukoliko su oslobodili svu energiju u pod posle naskoka, imaće poteškoća podižući se u skok-šut i verovatno će promeniti svoj ravnotežni položaj pod pritiskom agresivnog odbrambenog igrača.

d) Mora se vežbati jednotaktni naskok sa ravnotežom za izvođenje skok-šuta. Dvotaktni naskok zahteva mnogo manje energije za zaustavljanje, ali isto tako vodi do većih problema u uspostavljanju ravnoteže kada pokušate da izvedete eksplozivni skok-šut.

Skok za loptom

a) Kada jurite za loptom da je „skinete“ odrazite se od poda iz ravnotežne pozicije s glavom preko vaših stopala.

b) Dovedite loptu odmah u zaklonjen položaj ispod bedre da bi je za-

štitili od protivničkog igrača i zadržite svoje kretnje rukama na minimumu. Loš pas u stranu (prvi pas), često je posledica loše ravnoteže pre njegovog izvođenja.

c) Uvek korigujte svoju ravnotežu pre nego što izvedete prvi pas.

Fintiranje, utrčavanje, otvaranje za prijem lopte

a) Ravnoteža i energija (Woodenovo stanje spremnosti) je potrebno da se otvorite. Telo bez ravnoteže neće biti spremno da reaguje i krene kada odbrambeni igrač privremeno izgubi ravnotežu ili poziciju.

b) Ne pravite široke finte glavom. Dobar odbrambeni igrač posmatra vaš centar ravnoteže ili stopala. Većina finti sa širokim kretnjama glavom uzrokuje da izgubite ravnotežu.

c) Pokušajte da naterate protivnika da se kreće tako da izgubi ravnotežu (da ne može da reaguje i krene u željenom pravcu). Reagujte tada brzo u suprotnom smeru.

Na kraju ovog priloga upoznaćemo se sa sadržajem koji pruža kanadski sajt HAVENPORT.com. U osnovi bismo mogli reći da pruža slične mogućnosti kao i BBHIGHWAY.com. Prisutne su strane: Trenerski okrugli sto, Soba za diskusiju uživo (on-line), Košarkaška prodavnica, Prijavlivanje trenera, Košarkaški linkovi i Novi linkovi. U odnosu na BBHIGHWAY.com izbor linkova je veći i pregledniji. Sa njega smo došli do sajta sjajnog trenera Majka Križevskog (Mike Krzyzewski) sa koga prenosimo osnovne njegove filozofije odbrane „čovjek na čoveka“, odnosno univerziteta Duke čiji je on trener.

- Naša odbrana „čovjek na čoveka“ nije individualna odbrana. Bolje rečeno, to je složeni sistem od pet igrača, koji rade zajedno na zajedničkom cilju. Prema tome, naša odbrana uključuje brojne zonske principe da pomogne razvoj našeg timskog koncepta odbrane.

- Ova odbrana ima nekoliko prednosti u odnosu na druge. Na primer, veoma je adaptibilna. U njoj možemo koristiti bilo koji stepen pritiska i bilo koju varijantu podele čoveka. Mi smo sposobni da adaptiramo naš pritisak na svaku promenu situacije u igri. Uz to, odbrana može pojačati odgovornost, jer svaki igrač treba da ima jasnu predstavu o svojoj pravilnoj odbrambenoj poziciji u svako doba. Ova pozicija zavisi od lokacije lopte i njegovog igrača. Na kraju, odbrana ima emocionalne i psihološke mogućnosti. Razvija veliki lični i timski ponos, jer svaki igrač radi sa ostalom četvoricom saigrača na parketu da bi postigli

zajednički cilj. Ako odbrana uspe, ona razvija poverenje u okviru tima i individualno.

- Da bi se postigli ovi ciljevi, ekipa mora da ima određene esencijalne komponente.

KONDICIJA: Odbrana je kontinuirani proces i da bi je igrali agresivno morate biti u izvanrednoj kondiciji. Dovodimo je do nivoa gde nikada nema odmora u odbrani.

HRABROST: Igrači ne smeju strahovati da naprave faul ili da skoče za ničije lopte. Ne smeju se plašiti da naprave greške.

INTELIGENCIJA: Sposobnost da razmišljaju u odbrani je esencijalna. Igrači moraju da razumeju odbranu i da budu sposobni da je sprovedu u uslovima igre. Koncentracija je potrebna i ona je jedna od najtežih aspekata odbrane za razvijanje.

NAVIKE: Zdrave fizičke odbrambene navike mogu se razviti samo kroz konstantna ponavljanja. Individualne odbrambene vežbe ponavljamo svakog dana tokom cele sezone.

STAV: Pokušavamo da razvijemo pozitivan odbrambeni mentalni stav. Cilj je da nateramo naše protivnike da čine ono što mi želimo. Sa ciljem da ovaj stav prevlada, igrači moraju da igraju bez straha od poraza i sa ogromnim poverenjem u svoje saigrače.

Osnovni principi

POGLED: Prati loptu sve vreme. Vizuelni kontakt sa loptom je od najveće važnosti.

KREĆI SE KAKO SE I LOPTA KREĆE: Svaki igrač mora da se pomeri u svoj određeni položaj kako se lopta pomera. Ovo nam pomaže da napravimo postepeno prilagođavanje.

KOMUNIKACIJA: Govorna komunikacija u odbrani je lepak koji pomaže da se svi držimo zajedno. Dajemo igračima specifične termine da ih koriste i stoga se razvio zajednički jezik.

AGRESIVNOST: Odbrana se mora igrati agresivno. Uostalom, najveći akcenat je stavljen na izbegavanje faulova.

FORSIRANJE KA AUT-LINIJAMA: Moramo diktirati našim protivnicima gde želimo da ide lopta. Forsiranjem da lopta ide ka osnovnoj i aut-linijama naša odbrana dobija dodatnu pomoć od samih linija.

SPREČITI POVRATNE LOPTE: Jedan od najboljih ofanzivnih principa su povratne lopte. One teraju odbranu da pravi previše kretnji pri svakom posedu lopte. Igrajući na linijama povratnih dodavanja i pokušavajući da sprečimo povratne lopte, pokušavamo da smanjimo ofanzivne kretnje naših protivnika.

Kvalitet u prvom planu

Predsedništvo Udruženja košarkaških trenera Jugoslavije, na osnovu predloga svoje komisije, donelo je 8. decembra odluku o upućivanju na stručno usavršavanje tri naestorice trenera - svojih članova. Predlog je sačinjen na osnovu pravilnika po kome su jasno definisani uslovi i bodovi, koje kandidat može dobiti. Komisija je radila u sastavu: Marin Sedlaček, Mile Protić i Milan Opačić. Inače, na konkurs, koji je objavljen u prošlom broju našeg lista, javila su se dvadeset i dva kandidata. Evo i imena onih koji će, kroz razne vidove usavršavanja, podići svoj nivo znanja, a zatim i kvalitet rada u svojim klubovima:

U zemlju najbolje košarke, SAD, putovaće **Mihailo Pavićević** i **Igor Kokoškov**, koji su od petorice zainteresovanih imali najviše bodova. U neki inostrani klub (najverovatnije kod nekog od naših trenera) putovaće Branimir Tadić i Mihajlo Poček. Na neki od ino-kampova uputiće se Selim Hodžić i Slavko Cvetković. Na nekom od evropskih takmičenja iskustva će sticati **Branko Milačić**.

Takođe, pokazano je interesovanje za stručno usavršavanje u nekom od domaćih klubova. Razvojno-trenažnom centru u Požarevcu ili u nekom od kvalitetnih kampova. U jedan od naših vrhunskih klubova biće upućeni Slavoljub Delimirović, Zvonimir

Stanković i Zoran Petrović. U Razvojno-trenažnom centru ili kampu iskustvo će sticati Zvonimir Stanković, Dejan Anđelković i Goran Stefanović.

Tako je Udruženje već u decembru obavilo jedan značajan posao za iduću godinu. Istovremeno, poštujući u potpunosti javnost rada i svima jasne kriterijume, neće i ne može biti više iscrpljujućih rasprava po sistemu: Zašto baš on? Nije beznačajna činjenica da će svi izveštaji pomenutih trenera, preko stranica ovog časopisa, biti dostupni svim članovima Udruženja, što je, takođe, kvalitet, koji do sada nismo imali.

M. Pl.

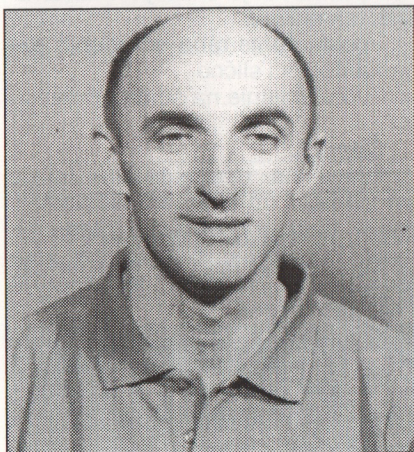

Mihajlo Pavićević, Igor Kokoškov i Branko Milačić

UDRUŽENJE KOŠARKAŠKIH TRENERA JUGOSLAVIJE

P R A V I L N I K o školovanju i usavršavanju trenera

Opšte odredbe

Član 1.

Udruženje košarkaških trenera Jugoslavije utvrđuje kao osnovne ciljeve i zadatke školovanje i usavršavanje stručnih kadrova u skladu sa interesima unapređenja košarkaškog sporta, proučavanja košarkaške igre i treninga, kao i svih grana nau-

ke u vezi sa košarkaškim sportom.

Član 2.

Osnovni vidovi školovanja i usavršavanja su: školovanje košarkaških trenera, usavršavanje u zemlji, usavršavanje u inostranstvu, seminari.

Član 3.

Školovanje i usavršavanje je stalna obaveza svih članova udruženja.

Član 4.

Za svaki vid školovanja i usavršavanja raspisuje se konkurs za tekuću godinu.

Konkurs raspisuje Predsedništvo udruženja i određuje Komisiju od predsednika i dva člana komisije.

Komisija razmatra prijave, sastavlja bod listu na osnovu ovog Pravilnika i daje predlog Predsedništvu za izbor kandidata za školovanje i usavršavanje.

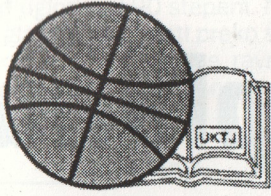

Uslovi i kriterijumi konkursa

Član 5.

Uslove konkursa za stručno usavršavanje propisuje predsedništvo UKTJ.

Određivanje prioriteta za slanje stručnjaka vrši se na osnovu broja bodova, koje se dobijaju po kriterijumima i osnovama ovog Pravilnika.

Član 6.

Bodovi se odražuju na osnovu sledećih kriterijuma: Stručne kvalifikacije trenera - kandidata,

- Rang takmičenja u kome radi,
- Uspesi u radu,
- Znanje svetskih jezika,
- Trenerski staž
- Posebni uslovi

Član 7.

Bodovi prema stručnoj kvalifikaciji:

1. Zvanje trenera 5 bodova
2. Zvanje trenera I razreda 10 bodova
3. Zvanje višeg sportskog trenera 15 bodova
4. Trener profesor, specijalista ili doktor 20 bodova

Član 8.

Bodovi prema rangu takmičenja u kojem radi kandidat:

1. Republički rang takmičenja 10 bodova
2. Savezni rang takmičenja 15 bodova
3. Treneri i reprezentativna selekcija 20 bodova

Član 9.

Bodovi prema uspehu u radu:

1. Zapaženi rezultati u radu sa mlađim selekcijama 5 bodova
2. Zapaženi rezultati u republičkom rangu 10 bodova
3. Zapaženi rezultati u saveznom rangu takmičenju i Kup takmičenju 15 bodova
4. Treneri sa osvojenim medijama reprezentativnim i klupskim takmičenjima 20 bodova

Član 10.

Bez obzira na utvrđena merila

propisana ovim Pravilnikom samo, Predsedništvo Udruženja može odlučiti da na usavršavanje ide lice koje ne ispunjava propisane uslove a pod uslovom da se radi o perspektivnom stručnjaku od kojeg se prema opštoj oceni očekuje veliki učinak u radu, u organizaciji.

Član 11.

U slučaju da pojedini kandidati imaju isti broj bodova, prioritet za usavršavanje određuje Predsedništvo udruženja vodeći računa koji od kandidata ima povoljnije uslove koji nisu propisani.

Član 12.

Rok za podnošenje prijave po objavljivanju konkursa je 15 dana.

Član 13.

Prijava mora biti obrazložena i dokumentovana, sa podacima koje ispunjava kandidat.

Za tačnost navedenih podataka u prijavi kandidata odgovara. Ukoliko je kandidat u prijavi naveo ne tačne podatke u cilju da sebe obezbedi povoljniji položaj prilikom rangiranja gubi pravo na konkurs.

Član 14.

Prijave za usavršavanje podnose se komisiji za školovanje i usavršavanje.

Troškove školovanja i usavršavanja u zemlji i inostranstvu kao i seminara snosiće:

Član 15.

- Udruženje košarkaških trenera
- Košarkaški savez
- Okružni košarkaški savez
- Savez sportova
- Klubovi
- Treneri

Školovanje trenera

Član 16.

Dužnost članova Udruženja je da se školuju radi sticanja zvanja predviđenim propisima o školovanju stručnih kadrova i to:

- Trener
- Trener I razreda
- Viši sportski trener
- Trener profesor
- Trener specijalista
- Magistar košarke - trener, Doktor košarke - trener

Kako bi mogli uz ostale uslove da dobiju licence za vođenje ekipe predviđene Pravilnikom o izdavanju licenci.

Usavršavanje u zemlji

Član 17.

Pravo na usavršavanje u zemlji imaju članovi Udruženja i nosioci licence.

Član 18.

Usavršavanje je obavezno za sve članove i nosioce licenci na osnovu Pravilnika o izdavanju licenci.

Član 19.

Način, vrsta, mesto i sadržaj usavršavanja kao i obaveze trenera predviđen je Pravilnikom o usavršavanju u zemlji. Predsedništvo Udruženja donosi Program o usavršavanju.

Usavršavanje u inostranstvu

Član 20.

Osnovni vidovi usavršavanja u inostranstvu:

- posmatranje značajnih košarkaških takmičenja
- posmatranje rada određenih ekipa kampova i slično
- učestvovanje na seminarima

Član 21.

Pravo na usavršavanje imaju svi članovi udruženja i nosioci licenci, koje se shodno članu 3. ovog Pravilnika, prijave na konkurs i zadovoljenje kriterijuma ovog pravilnika.

Seminar

Član 22.

Na seminarima kao vid usavršavanja a shodno Pravilniku o izdavanju licenci obavezno je učešće članova udruženja i to:

- Na Kupu „Mladosti“ - treneri mladih
- Trenerska klinika - seniorski treneri
- Na trenerskim danima svi članovi udruženja

Član 23.

Tumačenje odredbi ovog Pravilnika, daje Predsedništvo udruženja.

Član 24.

Ovaj Pravilnik stupa na snagu danom usvajanja.

Predsednik Udruženja
košarkaških trenera Jugoslavije

Dušan Ivković

WORLD ASSOCIATION OF BASKETBALL COACHES



INTERNATIONAL BASKETBALL FEDERATION
FIBA

Rome, November 24th 1997

Mr. Marin Sedlack
Ygoslav Association of Basketball Coaches
Carli Caplina 39a
BELGRADE - Ygoslavia

Dear Sir,

Please be informed that I have received your quarterly magazine 'TRAINER' published by your Association.

I wish to congratulate you upon this beautiful publication which I consider to be an extremely important initiative as far as its technical contents are concerned, even if I encountered some difficulties in understanding the meaning of the articles given the fact that I do not speak your language.

Furthermore, I am of the opinion that your magazine will contribute significantly to the active co-operation between the YABC, Europe and the rest of the world.

Sincerely,

THE PRESIDENT
Cezare Rubini

VIA VITORCHIANO, 113 - 00189 ROMA (ITALY) - TEL. 5856591 - TELEX 620422 FEBASK I - FAX (06) 5331302

TRENER

ČASOPIS UDRUŽENJA KOŠARKAŠKIH TRENERA

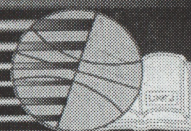

OKTOBAR 1997. • CENOVNIK • BR. 1

Duda Ivković:
**RADUJE KVALITET
MLADIH TRENERA**

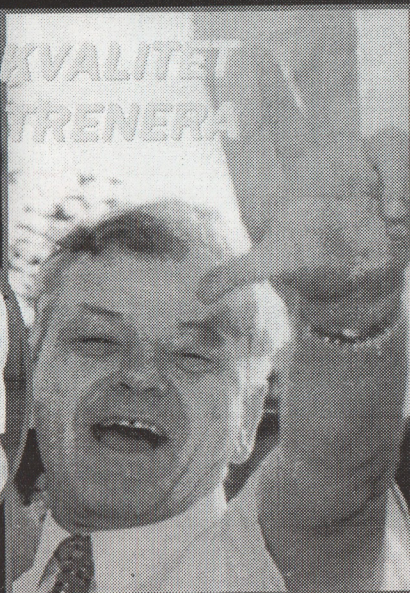
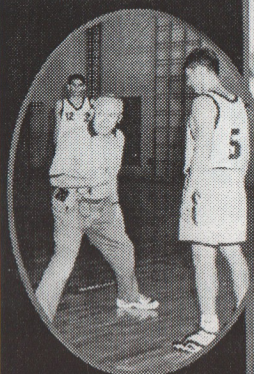

Dejli Braun:

MALE STVARI KOJE DOBIJAJU UTAKMICE

Podrška i čestitka sa najvišeg mesta: Cezare Rubini predsednik svetske asocijacije košarkaških trenera sa oduševljenjem i zahvalnošću primio je prvi broj našeg časopisa Trener i poželeo nam uspeh u daljem radu o čemu svedoči faksimil njegovog pisma.

Trener: Cenovnik oglasnog prostora

CRNO BELE STRANE

400

200

100

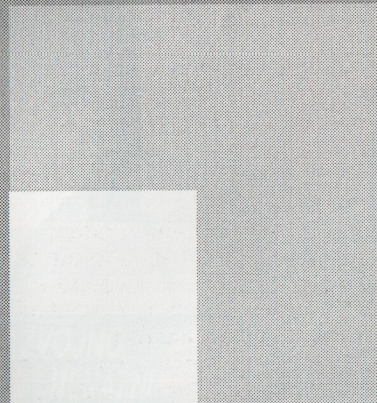
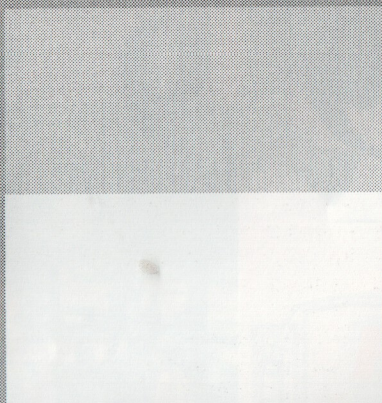
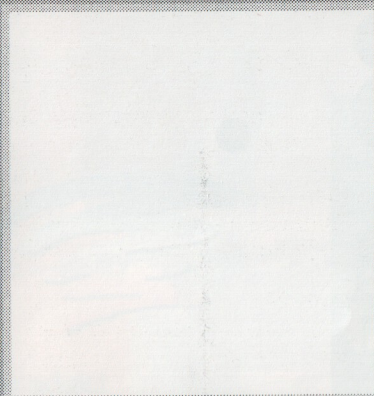

600

400

200

KOLORI

Cena oglasnog prostora izražena je u bodovima
Za članove udruženja trenera odobrava se rabat do 50%

Udruženje košarkaških trenera

*svojim članovima -
trenerima, igračima,
sudijama i košarkaškom
savezu želi srećnu
i uspješnu novu godinu*

1 9 9 8 .





TROFEJ BEOGRAD

šta je to

trophy tournament

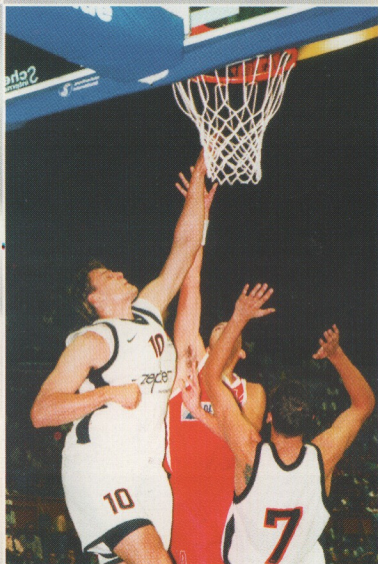

otvaranje
trophy house-a

photo&design
studio
tel 655 152

trophy club, trophy marketing

muzički radio 101

stipendisti
trofeja



trenerski
dani
97



streetball 97



BELGRADE FAIR
BEOGRADSKI SAJAM

Beogradski
Sajam

Bulevar
Vojvode
Mišića
14

tel/fax
655 282
655 352
361 36 10

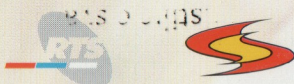

happy new year
srećna nova godina



TROFEJ
BEOGRAD



novi basket tereni

beograd
novi sad
čačak
užice
kragujevac
niš
kraljevo



Sprite
REG. ZAŠT. ZNAK



Sprite

pokori
se svojoj
zeđi



Sprite

pokori se
Sprite
svojoj
zeđi

imijaženista Sprite
zeđi je sve

Sprite

Sprite

BEOGRAD