

TRENER

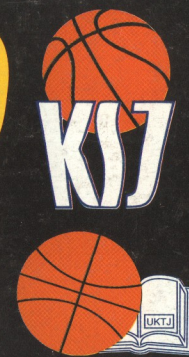

ČASOPIS UDRUŽENJA KOŠARKAŠKIH TRENERA JUGOSLAVIJE

Duško Ivanović:

**Za trenera
treba
talent**



Nagrada za životno delo Slobodan - Piva Ivković

Željku Obradoviću



11000 Beograd
Maksima Gorkog 153

Tel: (011) 344-3754
344-3769
Tel./faks 344-3820

INTERNACIONAL

TRENER



ČASOPIS UDRUŽENJA KOŠARKAŠKIH TRENERA JUGOSLAVIJE

Broj 12, oktobar 2000.

IZ SADRŽAJA

UKTJ

Trenerski dani -
vrhunskog kvaliteta

Str. 7 - 11

Jonte Karlson:

Tajna YU-košarke -
bogata tradicija

Str. 23

Mladi ovog leta:

Želeli smo
mnogo više

Str. 28 - 30

Valjevo:

Ponovo jak
košarkaški centar

Str. 35

UKTJ

Ugovor za sigurnost
i bolji rad

Str. 38 - 39

UKTJ

Obradoviću nagrada za životno delo

Ovogodišnja nagrada za životno delo, koja nosi ime legendarnog trenera „Slobodan-Piva Ivković“, odlukom Upravnog odbora UKTJ pripala je Željku Obradoviću. Nagradu mu je 27. avgusta na seminaru Trenerski dani, uručio predsednik Upravnog odbora UKTJ, Dušan Ivković.

Kada nagradu za životno delo dobije trener u svojoj četrdesetoj godini, kao što je to sa Željkom slučaj, onda za to svakako moraju postojati jaki razlozi. U ova-



kvom časopisu, koji je isključivo namenjen trenerima, zaista je nepotrebno iznositi činjenice koje su motivisale članove Upravnog odbora da donesu takvu odluku. Obradović je u ovaj posao ušao na velika vrata. Osvojio je sve što se, realno, moglo osvojiti i sasvim izvesno obezbedio je sebi mesto ne samo u istoriji jugoslovenske, već sasvim izvesno, evropske košarke. Naravno, Željko još uvek nije rekao svoju poslednju reč kao trener. Jasno je da se od njega može još mnogo toga, u najlepšem smislu, očekivati. Uz zahvalnost koju je ovom prili-

kom izrazio, Željko je sa posebnim poštovanjem i uzbuđenjem istakao da za njega ova nagrada ima posebnu specifičnu težinu, pre svega, zbog onih koji su je već dobili. Podsetimo, to su:

profesor Aleksandar-Aca Nikolić, Bora Stanković, Nebojša Popović, Ranko Žeravica, Dušan-Duda Ivković i Milan-Ciga Vasojević. Nema dvojbe da je Obradović zaslužio mesto u ovakvom društvu.

Konačno, kada je o samoj nagradi reč, izvesno je da bi

tako značajna nagrada morala imati mnogo veću medijsku promociju, kako zbog njene vrednosti i imena koje nosi, tako i zbog onih koji je dobijaju i zbog javnosti, odnosno, ljubitelja košarkaške igre. Reč je o najvećoj domaćoj nagradi koju jedan košarkaški trener može zaslužiti. Zbog toga je treba tako i tretirati u svim elementima. Srećom po našu košarku, još mnogo je onih koji je već sledeće godine mogu dobiti, kao što je ove godine zaslužio dobio Željko Obradović, ili kako ga mnogi s pravom nazivaju - Željko Plus. **Mirko P. Polovina**

TRENER

Osnivač i izdavač:
Udruženje košarkaških trenera Jugoslavije Beograd,
Ul. Sazonova, br. 83

Za izdavača
Milan Opačić

Glavni i odgovorni urednik
Mirko Polovina

Urednik fotografije
Miroslav Todorović

Uređivački odbor
Jovo Malešević (predsednik), Milan Opačić,
Milutin Luta Pavlović, Mirko Polovina,
Zoran Radović, Mirko Stojaković,
Jovan Maksimović

Tehnička priprema:
DAN GRAF, Beograd, Alekse Nenadovića 19-21

Adresa redakcije:
Beograd, Ul. Sazonova, br. 83

E-mail:
uktj@EUnet.yu

Telefon:
34-00-851

Fax:
403-864

Štampa:
Standard 2, Beograd

Tiraž
1000 primeraka

List izlazi tromesečno

Duško Ivanović

Za trenera treba talenat

Svakom vrhunskom rezultatu, ne samo u košarci, obično moraju prethoditi još bolji uslovi. Ako je u pitanju vrhunski rezultat u evropskim ili svjetskim okvirima, prostor za improvizaciju sve je manji. Izuzetaka, ipak, ima. Jedan od njih vezan je za ime Duška Ivanovića, svojevremeno jednog od najboljih jugoslovenskih košarkaša, člana slavne generacije Jugoplastike koja se okitila sa dvije uzastopne titule prvaka Evrope, a sada izuzetno uspješnog trenera.

Ivanović je sa Limožom prošle sezone osvojio tri titule - šampionat i Kup Francuske, te Kup „Radivoje Korac“. U pitanju je uspjeh kakvim se može podičiti malo koji trener i koji ga svrstava u društvo slavni prethodnika Maljkovića, Obradovića, Ivkovića. Njegov uspjeh naročito dobija na značaju ako se ima u vidu da je francuska ekipa čitavu godinu grcala u dugovima, da igračima nije su isplaćivane obaveze iz ugovora, da se klub konačno zbog bezizlazne situacije po završetku prvenstva, iako šampion, preselio u drugu ligu.

Limož je klub koji je svojevremeno imao izvanredne uslove za rad, međutim, prošle godine je kulminirala kriza koja traje već desetak godina. Upravo zbog te finansijske situacije nijesmo bili u mogućnosti da razmišljamo o nekim posebno dobrim uslovima, naprotiv. Bili smo bukvalno u situaciji da razmišljamo da li ćemo igrati sljedeću utakmicu ili nećemo. Jedini izlaz za mene je bio da nešto napravimo, da pobjeđujemo, odnosno da barem pokušamo pobijediti svakog sljedećeg protivnika. Upravo se to i dešavalo, iz nedjelje u nedjelju produžavali smo egzistenciju i ipak uspjeli da završimo sezonu. Posljedice su međutim, katastrofalne, klub sa ta-



kvim uspjesima, koji predstavlja instituciju francuske košarke, iduće godine igraće drugu ligu - kaže Duško Ivanović na početku razgovora za „Trener“.

S obzirom na to da je uprkos takvoj finansijskoj krizi Limož osvojio tri trofeja, svakako je zanimljivo i za iskusnije, a kamoli mlađe trenere, saznati kako ste uspjeli motivisati igrače koji ne primaju platu, čiji se ugovori ne poštuju?

- Najteži mi je problem bio upravo motivisati igrače da pruže maksimum. Svuda ima problema sa isplatom igra-

ča, ali oni makar znaju da će za 15 ili 20 dana dobiti ono što im je obećano. Ovo je, pak, bila situacija da jednostavno ne znaš da li će se klub ugasiti ili ne, a ako se ugasi onda nema ništa ni od plata ni od ugovora. Prvo što sam ja uradio bilo je da zabranim bilo kakvu priču na temu novca i ugovora. Doduše, to je bilo teško postići. Pokušao sam sa asistentima, oni su kontrolisali svlačionicu i onemogućavali bilo kakav razgovor na tu temu, dok sam na terenu ja bio taj koji im nije dozvoljavao da iskazuju nezadovoljstvo. Povećao sam intenzitet rada samo da se ne bi razmišljalo o drugim stvarima. Kada su rezultati takve „taktike“ urodili plodom i mi savladali Ortez u gostima, koji prije toga četiri godine nije izgubio utakmicu kod kuće, svi smo dobili veliku motivaciju, a igrači su postali svjesni da samo radom mogu dogurati do kraja sezone.

Da Vaša ekipa ima nesvakidašnje jaku psihu, pokazalo je i samo finale plej-ofa prvenstva Francuske.

- Vjerovatno je upravo ta pobjeda nad Orteзом kasnije uzrokovala da dva puta dobijemo Asvela u finalu i osvojimo titulu. Zanimljivo je bilo da smo prvo dobili Asvela u gostima, pa su nam se oni revanširali na našem terenu, a mi

Novinari

- Iskustvo mi govori da respektujem rad svakog čovjeka, bio to novinar, trener ili igrač. Isto tako, tražim da i novinari poštuju moj rad. Uvijek sam na raspolaganju predstavnicima sredstava informisanja i mislim da im treba uvijek izlaziti u susret, jer zahvaljujući novinarima i košarka, i treneri, i igrači, dobijaju na popularnosti, poboljšavaju imidž. Normalno, ako me to ne spriječava da maksimalno dobro odradim svoj posao. Prošle godine imao sam problema u Francuskoj, odnosno novinari su imali problema sa mnom, jer na dan utakmice nijesam htio da dajem izjavu, nijesam dao da snimaju tajm-aut, pa su se neki novinari malo okomili na mene. Ja sam im objasnio da samo želim da svoj posao radim na najbolji mogući način, a da dajući izjave gubim koncentraciju. Jedan mali gubitak koncentracije može biti odlučujući po ishod utakmice. Dakle, novinare poštujem, ali tražim da i oni mene poštuju. Sa pravim novinarima nikada nijesam imao problema.

Trofeji

Duško Ivanović je igračku karijeru počeo u Bijelom Polju, potom dugo godina bio najbolji igrač i kapiten Budućnosti, zatim okosnica i kapiten slavne generacije Jugoplastike, sa kojom je osvojio dvije titule šampiona Evrope, tri prvenstva Jugoslavije, jedan Kup i dva Superkupa Jugoslavije. Kao trener, tri puta je bio prvak Švajcarske, osvojio je dva Kupa Švajcarske, a kao kruna dosadašnje karijere u prošloj sezoni je sa Limožom osvojio prvenstvo, nacionalni kup i Kup „Radivoje Korać“.

ponovo u odlučujućoj utakmici slavili u Vilerbanu. To je pokazalo da je ekipa imala izvrsnu psihi, uprkos svim problemima koji su nam se dešavali.

Da li ste zadovoljni što ćete trenersku sreću ponovo okušati u Španiji?

- Da, svoju internacionalnu karijeru i kao igrač i kao trener počeo sam u Španiji, jer sam prvo igrao u Ćironi, zatim bio pomoćni trener u timu, pa sada ispada da je odlazak u Taugres, praktično moj povratak u Španiju. Da je drugačija situacija sigurno bih još dvije godine ostao u Limožu, jer sam imao ugovor, ali uslijedila je ponuda Taugresa, koji je izuzetno jak španski i evropski klub, klub sa jako velikim ambicijama da nešto napravi na evropskom planu i u prvenstvu Španije.

Kako je svakom treneru za nameatanje svoje košarkaške filozofije potrebno određeno vrijeme, da li velike ambicije i uloga favorita u odnosu na takve veličine kakve su Barcelona i Real, a koja Vam se polako nameće od španske sportske javnosti, mogu biti kontraproduktivni?

- Činjenica je da imamo velike ambicije, angažovali smo tri stranca na kojima bi trebala da se zasniva naša igra. Novinari vole ili ne vole neki klub, ali logično je da kada imaš dobru ekipu koju ne prate rezultati, moraš da snosiš posljedice. Imam povjerenje u sebe i svoj rad tako da se puno ne obazirem na ono što se dešava okolo, iako do sada nijesam imao problema sa španskim novinarima.

Na putu ka tri krune morali ste „preskočiti“ i Božidara Maljkovića, u finalu „Kupa Korać“. Kakav je osjećaj kada učenik „nadigra“ učitelja, čovjeka koji je presudno uticao na igračku karijeru i trenersku filozofiju?

- Meni je prvo bilo drago što sam sa Božom igrao u finalu. Za svakog trenera i igrača veliki je uspjeh doći do finala. Kada sam pobijedio Boža bio sam srećan, ali istovremeno i tužan, jer smo veliki prijatelji, posao sam učio od njega. To je, međutim, sport, da je on pobijedio vjerovatno bi se isto osjećao, kao što bih se i ja osjećao kao on da sam izgubio. To su malo neobične stvari. S druge strane, bio sam vrlo zadovoljan sam zbog toga što smo osvojili Kup „Radivoje Korać“, pogotovo zbog situacije kakva je bila u Limožu.

Šta mislite o teoriji da veliki igrač ne može biti podjednako dobar trener, ili još bolji, te da se direktno sa parketa ne može

među uspješne stručnjake? Uz Zeljka Obradovića, pravi ste primjer koji demantuje i jednu i drugu tvrdnju.

- Znam za teorije da veliki igrač ne može biti i dobar trener, te da se ne može na klupu direktno sa parketa. Mislim da to nema veze, trener mora da ima talenat za taj posao. Ako je neko bio veliki igrač, ne mora da znači da ima talenat i za trenera. Razmišljanje jednog igrača i jednog trenera za mene su dvije potpuno različite stvari. Sport je isti, ali način viđenja tog sporta je različit. Možda upravo ta razlika sputava neke uspješne igrače da budu i podjednako dobri treneri.

Mislim da sam imao sreću da sam tu ogromnu razliku uvidio još kao igrač. Od



momenta kada sam završio karijeru, više nikada nijesam igrao košarku, osim ponekad sa sinom (liči na mene, uvijek želi da me pobijedi, ali mu bar zasad ne uspijeva). Ne želim da igram, jer bi mogao doći u situaciju da razmišljam kako ja nešto mogu uraditi, a moji igrači ne, i da se pitam zbog čega je to tako. To sada sam izbjegavao probleme te vrste, nadam se da ih neće biti ni ubuduće.

dar španskog prvenstva je takav da nijesam mogao da obavljam dvije funkcije. U Francuskoj je bila pauza u prvenstvu kada su igrane kvalifikacije za Evropsko prvenstvo, dok u Španiji uopšte nema prekida šampionata. Jako mi je žao zbog toga, jer sam napravio ekipu koja je druga u grupi, jer je riječ o ekipi sa zdravim mentalitetom, o momcima koji imaju želju da uče. Iza mene je



Pomenuli ste 14-godišnjeg Stefana, da li ide očevim stopama?

- Trenira redovno, kako promijenim državu, odnosno klub, tako on radi u njegovim mlađim kategorijama.

Osim što ste osvojili tri trofeja, s dosta uspjeha radili ste i na četvrtom frontu, bili ste trener reprezentacije Švajcarske. Ipak, zbog prelaska u Taugres morali ste se rastati sa Švajcercima.

- Morao sam raskinuti ugovor sa švajcarskom reprezentacijom jer kalen-

ostao izvanredan ambijent koji je vladao u toj reprezentaciji, puno prijatelja.

Da li se, s obzirom na Vašu trenersku filozofiju, pribojavate novih pravila?

- Imma trenera koji su i ranije igrali vrlo jednostavno - agresivna odbrana, kontranapad, tranzicija i to je sve. Znači košarka po principu „trči-šutni“. Vjerovatno će njima biti lakše prilagođavanje na nova pravila, u stvari to će im biti prednost. Ja ću pokušati da sačuvam ono što me je do sada krasilo, što je bio kvalitet moje ekipe, a to je organizovana

Pravila

- Sve promjene pravila igre, od kako ja pratim košarku, bile su pozitivne, donosile su nešto novo, povećavale interesovanje za taj sport. Ima perioda kada su promjene neophodne da bi se na košarci zadržala pažnja. Mislim, međutim, da ove posljednje promjene - skraćenje napada i vremena za prenos lopte - najviše štete upravo trenerima. Igrač će morati da šutira u 22. ili čak 21. sekundi napada, jer ako bude čekao posljednji sekund, u slučaju da ne postigne koš, lopta se daje odbrani. Faktički, ako imaš pritisak da preneseš loptu, ostaje ti 10 sekundi za napad. Za tih 10 sekundi jedino što možeš da uradiš jeste da pripremiš vrlo kratke kombinacije, veoma su male mogućnosti da trener iskaže svoje znanje. Nadam se da neće biti tako, ali prve utakmice koje je moja ekipa igrala po novim pravilima govore mi da igrači ili moraju da poprave brzinu trčanja i razmišljanja za 50 odsto, ili će igra biti veoma siromašna.

igra. Zbog toga ćemo morati mnogo više da radimo, da uvježbamo da lopta cirkuliše mnogo brže, kako bi imali vremena da igramo kombinacije. Ako bi igrali samo pik-en-rol ili samo tranziciju, bilo bi vrlo teško. U tom slučaju zavisiš samo od kvaliteta igrača, pobjeđuje onaj ko ima bolje igrače. U takvoj igri isključeno je da zahvaljujući nekim trenerskim zamkama, taktici, lošiji tim pobijedi boljeg.

Koliko je na promjenu pravila uticala težnja da se dostigne američka profesionalna košarka?

- Promjena pravila je upravo pokušaj FIBA da se približi NBA, vidjeći koliki publicitet ima ta liga. Međutim, ako gledaš svaku NBA utakmicu, nema se puno toga vidjeti, po meni je to sve dosta siromašno. Do izražaja dolaze fizikalije, igrači su jako kvalitetni, ali igra je siromašna. Mnogo više mi se sviđa američka univerzitetska liga, evropska košarka, gdje je i za nijansu lošiji igrač mogao da savlada boljeg.

Da li to znači da je u evropskoj ili američkoj univerzitetskoj košarci bio vidljiviji trenerski pečat nego u NBA.

- Mislim da jeste, evropska košarka je bila prepoznatljiva po tome, određene epohe bile su poznate po trenerima koji su pobjeđivali zahvaljujući svojoj strategiji.

Aleksandar Vučković

Seminar u Šumicama

Trenerski dani - vrhunskog kvaliteta

U dvorani „Šumice“ 25. i 26. avgusta održan je tradicionalni trenerski seminar pod nazivom „Trenerski dani“ u organizaciji Udruženja košarkaških trenera Jugoslavije. Ideja koju je još 1991. godine pokrenuo legendarni Piva Ivković još jednom je opravdala svrhu, jer su tokom dvodnevni predavanja košarkaški stručnjaci imali priliku da vide i nauče mnogo toga, pogotovo o novim pravilima koja će se primenjivati od ove sezone. Na seminaru je učestvovalo više od 30 trenera, što dovoljno govori kakvo je interesovanje bilo. Ovo je bio najposećeniji seminar poslednjih godina. Uvodnu reč održao je savezni trener Dušan Ivković, koji je ujedno i otvorio seminar. Prvog dana gotovo puna dvorana Šumice

prisustvovala je i predavanju Aleksandra Avakumovića koji je govorio na temu „Organizacija i taktika dece za uzrast

od 13 do 14 godina“, dok je Branki Lozanov, predsednik takmičarske komisije košarkaškog KSS, održao predavanje na

temu „Adaptacija na nova pravila“. Duško Vujošević prvi stručnjak Radničkog Jugopetrola, prvog dana seminara, odr-



Predsedništvo Skupštine UKTJ: J. Malešević, M. Baletić i D. Ivković



Trenerski dani: Sala u „Šumicama“ bila je popunjena do poslednjeg mesta

PREDAVAČI



**Željko
Obradović**



**Duško
Vujošević**



**Jante
Karlson**

žao je dvočasovno predavanje na temu „Agresivna odbrana po celom terenu u svetlu novih pravila - 24 i 8 sekundi“. Ovo predavanje je izazvalo posebnu pažnju s obzirom na činjenicu da će nova pravila neminovno predstavljati problem, za sve ekipe, pogotovo na početku sezone. Vujošević je i teoretski i prak-

tično prezentirao iz svog ugla pojedine momente kada je reč o novim pravilima, tako da je ovo predavanje očigledno bilo i najposećenije.

Drugog dana seminara jedan od najboljih jugoslovenskih sudija, koji će nešu zemlju predstavljati i na košarkaškom turniru na Olimpijskim igrama u

Dušan Ivković otvorio

Ovogodišnji seminar **TRENER-SKI DANI**, u prepunoj sali SC Šumice, otvorio je Dušan Ivković, predsednik UKTJ. Bio je to u svim elementima impozantan skup koji je praktično počeo radno-svečanom sednicom Skupštine UKTJ. Pozdravljajući svoje kolege i sve članove skupštine predsednik Ivković je podsetio na aktivnosti koje su od njenog konstituisanja, 21. februara prošle godine, do ove sednice - ostvarene. U najkraćem, prepuštajući prostor i vreme aktivnostima seminara, Duda je podsetio:

Formiranja nove skupštine 21. januar 1999. godine. Formirali smo nov Upravni odbor. Orijentacija je bila da se uspostavi maksimalna saradnja sa KSJ i da se sve aktivnosti UKTS i UKTCG objedine i koordiniraju. Rat je sprečio sve aktivnosti UKTJ. Imali smo dosta problema i dosta tešku finansijsku situaciju. Obrazovanje trenerskih dana u septembru mesecu i velika pomoć KSJ stabilizuje finansijsku situaciju udruženja.

U oktobru mesecu napuštamo prostorije koje smo koristili u hali Pionir i selimo se u Kuću košarke.

Preseljenjem u Kuću košarke i transformacijom košarkaške organizacije dolazi do kvalitetne promene u svim elementima rada.

Dobijamo nov kvalitetan prostor za rad i koristimo moderne prostorije za stanke. Formiramo nov uređivački odbor časopisa Trener.

Registrujemo časopis Trener, dobijamo pozitivno mišljenje Ministarstva za informisanje Republike Srbije i rešenje Ministarstva za nauku i tehnologiju Republike Srbije kojim se časopis oslobađa plaćanja poreza čime je programska koncepcija i kvalitet časopisa potvrđena na kompetentnim mestima. Postajemo jedni od osnivača Više košarkaške škole čime dugoročno učestvujemo u školovanju i usavršavanju trenera.

Upravni odbor 20. decembra 1999. imenuje Vladu Bošnjaka za generalnog sekretara UKTJ. Na istoj sednici se predlaže novi plan i program rada udruženja sa finansijskim planom i utvrđuje kompletna delatnost UKTJ.



Upravni odbor 17. januara definiše delatnost udruženja, usvaja plan i program rada, usvaja finansijski plan i utvrđuje opis poslova generalnog sekretara. Izlazi časopis Trener broj 9.

Upravni odbor 7. februara o.g. donosi odluku da se napravi kartoteka trenera koja će biti kompjuterizovana i vrši pripremu za organizaciju seminara trenera letnjih liga i trenera mlađih kategorija.

Upravni odbor 21. februara razmatra mogućnosti pravljenja tipskih ugovora za trenere koji bi bili deponovani u UKTJ i garantovani od strane KSJ.

Upravni odbor 20. marta definiše u potpunosti materijale za seminare trenera letnjih liga i trenera mlađih kategorija i u saradnji sa Višom košarkaškom školom završava štampu knjiga „Više od trenera“, „Šut“ i „Profesor“, kao i kasetu „Osnove košarke“.

Upravni odbor 10. aprila vrši proveru materijala i predavača za seminare trenera letnjih liga koji se održavaju 15. aprila u Novom Sadu i 16. aprila u Kragujevcu kao i za seminar trenera mlađih kategorija koji se održava 22. i 23. aprila u

Sidneju, Milivoje Jovčić održao je predavanje na temu „Igra kontakta u okviru sudijskih pravila“. Nova pravila zahtevaju i od sudija jedan novi pristup tako da je predavanje mladog arbitra takođe bilo i te kako posećeno. Bilo je predviđeno da se jedan od naših najboljih kondicionih stručnjaka, Sead Kr-

seminar

Obrenovcu. Izlazi časopis Trener broj 10 i povodom toga održavamo konferenciju za novinare i organizujemo mali koktel u kući košarke.

Organizujemo seminar za trenere letnjih liga 15. aprila u Novom Sadu i 16. aprila u Kragujevcu.

Organizujemo seminar za trenere mlađih kategorija 22. i 23. aprila u Obrenovcu.

Prilikom seminara u Obrenovcu organizujemo promociju knjige „Profesor“ u čast našeg preminulog velikana trenerskog posla Aleksandra Nikolića uz prisustvo njegove porodice.

Seminarima je ukupno prisustvovalo 364 trenera.

Upravni odbor 8. maja vrši analizu seminara i konstatuje da je ponuđen paket trenerima bio dobar, da su seminari u potpunosti uspešni i da je organizacija seminara bila izvanredna. Posebno je istaknuto da se nivo predavača za ovakvu vrstu edukacije trenera stalno mora dizati na viši nivo i da treba iskoristiti ogromno znanje i ugled naših vrhunskih imena koja rade u zemlji i inostranstvu radi stručnog usavršavanja trenera.

Upravni odbor 9. juna priprema organizaciju za seniorske trenere koji treba da se održi u Beogradu 26. i 27. avgusta, razmatra imena predavača, predlaže trenerski paket za seminar, konstatuje da priprema datoteke trenera napreduje a prilikom kompletiranja iste pristupiće se izradi web stranice na internetu. Takođe se i diskutuje o predlogu tipskog ugovora za trenere. Upravni odbor takođe raspisuje konkurs za stručna usavršavanja u 2000/2001. godini.

Upravni odbor 3. jula usvaja nacrt tipskog ugovora za trenere i daje ga na verifikaciju KSJ, definiše predavče za seminar trenera seniorskih liga i određuje trenerski paket za seminar. Upravni odbor donosi odluku da u ime UKTJ prisustvuju na Evropskom prvenstvu za juniore u Zadru Miodrag Baletić i Sreten Đurić, na Evropskom prvenstvu za mlade u Ohridu Darko Rajković i Zoran Cvetković, a na treninzima seniorske reprezentacije dok je na pripremama u Beogradu Dejan Kovačević. Takođe je doneta odluka na zahtev KSJ a u okviru saradnje sa košarkaškom federacijom Kine da generalni sekretar UKTJ Vlada Bošnjak održi predavanja na seminaru trenera u Kini i uspostavi saradnju sa trenerskom organizacijom Kine. Izlazi časopis Trener broj 11.

M. P. P.

Priznanja Protiću i Radoviću



Ovogodišnji seminar bio je prilika da se predsednik UKTJ Dušan Ivković, u ime trenerske organizacije zahvali na saradnji Miletu Protiću, dosadašnjem generalnom sekretaru UKTJ, kome je istekao četvorogodišnji mandat i Zoranu Radoviću koji je na funkciji generalnog sekretara KSJ, takođe dao značajan doprinos u radu UKTJ. U znak zahvalnosti, predsednik Ivković im je predao i prigodne poklone.

PREDAVAČI



**Aleksandar
Avakumović**

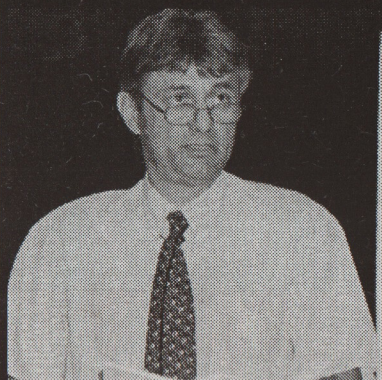

**Branko
Lozanov**



**Milivoje
Jovčić**



**Vlada
Bošnjak**

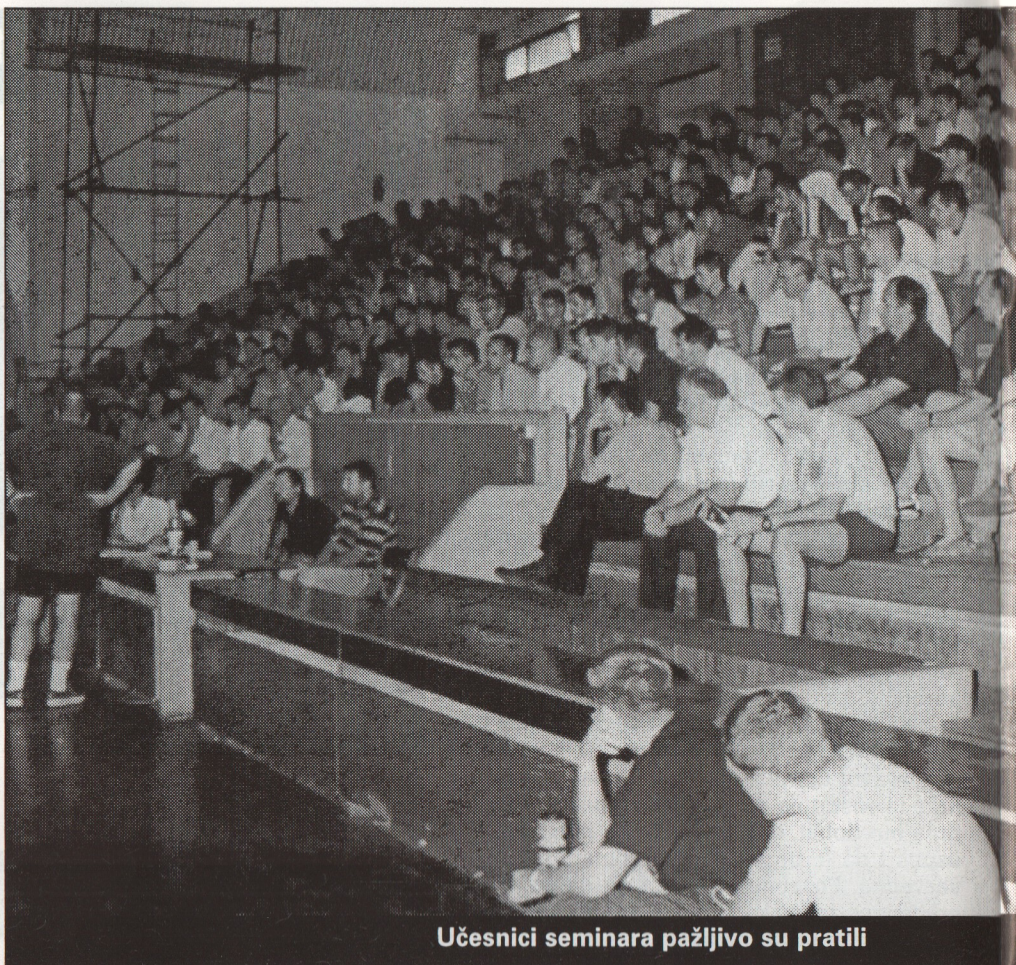

Učesnici seminara pažljivo su pratili

džalić, obrati velikom broju trenera sa temom „Razvoj mišićne mase“, međutim, zbog privatnih problema Krdžalić nije bio u mogućnosti da se pojavi u „Šumicama“. U predviđenom terminu sekretar Udruženja trenera Jugoslavije, Vladimir Bošnjak održao je predavanje na temu „Skauting i statistika u NBA ligi - prenesena na evropska iskustva“. S obzirom da je Bošnjak dugo boravio u SAD kao trener, ovo preda-

vanje je takođe poslužilo svim trenerima u sklopu primene novih pravila. Na seminaru je učestvovao i selektor Švedske košarkaške reprezentacije, Jante Karlson, koji se obratio mnogobrojnim stručnjacima sa predavanjem na temu „Igra u odbrani“. Švedski stručnjak je naglasio da mu je posebno drago što učestvuje na seminaru, pogotovo što je njegova selekcija igrala dva prijateljska meča sa našom repre-

Odsutni

Svi treneri koji nisu prisustvovali seminaru **TRENERSKI DANI**, a to im je bila obaveza, radi dobijanja licence za nastupajuću sezonu, moraće do kraja da ispoštuju pravila svoje organizacije, ili će ostati bez dozvole za rad. Naime, svaki od njih, bilo da je bio odsutan iz opravdanih ili onih drugih razloga moraće da uradi seminarski rad do 10. oktobra na temu koja će im biti zadata iz Više košarkaške škole.

Ovakav zaključak usvojio je Upravni odbor UKTJ na svojoj sednici od 11. septembra, prilikom analize seminara. Nema sumnje da će Upravni odbor, pa i celo Udruženje, ovakvim stavom, koji je sasvim logičan, ali predstavlja i novinu u doslednom poštovanju principa, staviti na probu svoj ugled i autoritet. Logično je očekivati, a reč je pre svih o trenerima naših prvoligaških ekipa, da neće biti onih koji će neispunjenjem svojih obaveza, objektivno ugroziti i svoj ugled. Sledeće pitanje je, ukoliko takvih ipak bude, hoće li Upravni odbor UKTJ smoci snage da zaštiti trenersku organizaciju i ne izda im licence, ili će i u tom slučaju pobediti autoriteti ljudi koji vode klubove? Odgovor na ovo principijelno pitanje saznaćemo već posle 10. oktobra.



predavanja u hali „Šumice“

Treneri godine - Nikolić i Kovačević

Na ovom seminaru dodeljene su tradicionalne godišnje nagrade Udruženja košarkaških trenera Jugoslavije, za trenera godine u muškoj i ženskoj saveznoj ligi. Odlukom Upravnog odbora za trenera godine u prošloj sezoni, u konkurenciji klubova muške savezne lige proglašen je Miroslav Nikolić, trener podgoričke Budućnosti, a u ženskoj Zoran Kovačević, prvi stručnjak ZKK Kovin. kome je nagradu uručio Dušan Ivković, predsednik UKTJ. Nikoliću će nagrada biti uručena naknadno, jer nije prisustvovao ovom seminaru. Nagrade trenerima mlađih kategorija koji su sa svojim ekipama osvojili šampionske titule u protekloj sezoni biće uručene na prvom seminaru koji bude organizovan za ovu kategoriju trenera.



zentacijom. Posebnu pažnju izazvalo je predavanje našeg saveznog trenera i prvog stručnjaka evropskog prvaka Panatinaikosa, Zelimira Obradovića. Jedan od najuspešnijih i najtrofejnijih stručnjaka svih vremena našao je vremena da stigne do „Šumica“ i obrati se mnogobrojnim kolegama. Obradović je održao predavanje na temu „Igra u pozicionom i brzom napadu“. Naravno, znanje i iskustvo Obradovića biće od ogromne koristi pogotovo mladim trenerima koji su u velikom broju došli u Beograd. Obradović se, na sebi svojstven način potrudio da obradi pomenutu temu, kako bi svojim kolegama dao niz informacija koje se tiču novih pravila odnosno igre u napadu. Utisak posle dvodnevnog seminaru u „Šumicama“ je više nego povoljan. Udruženje trenera Jugoslavije maksimalno se potrudilo da svim učesnicima obezbedi uslove kako bi što više naučili od trenera koji su održali predavanje. Kao i do sada svi treneri su imali mogućnosti da dobiju dodatne informacije, kao i niz materijala neophodnih za svoj rad. Ovo je još jedan dokaz da tradicionalni seminar dosta znači za buduće trenere, koji su odlučili da se bave ovim veoma zanimljivim, ali i teškim poslom.

D. Pašić

Stranci

Niz pokazatelja svedoči da je ovako pripremljen seminar bio pun pogodak. Jedan od njih je činjenica da su ovom seminaru prisustvovali, pored zvaničnog gosta-predavača Jante Karlsona, prvog stručnjaka švedske reprezentacije i treneri iz inostranstva, ako tako možemo nazvati i naše trenere iz Republike Srpske. Pored njih najbrojniji učesnici su bili treneri iz Makedonije. Sasvim opravdano, očekujući nova teoretska saznanja iz košarkaške igre, seminaru su prisustvovali treneri iz Bugarske. Susednu Rumuniju predstavljali su Nikolae Donaciu, savezni selektor svih nacionalnih selekcija i Florin Mini, trener njihove kadetske reprezentacije, kojima je domaćin bio Boban Arandelović, trener ŽKK Novi Beograd, a što je zabeležila i naša kamera.



Željko Obradović - Trenerski dani

Igra u pozicionom i brzom napadu

Pre dva meseca razgovarali smo u okviru ovoga što se dešava u košarci, odnosno na promenu pravila i kako ona bitno mogu da utiču na igru, i na sam proces treninga i na ono što se dešava na utakmicama. Dule Vujošević je govorio o odbrani u okviru novih pravila, ja se ne bih baš oslanjao na neke priče o aspektima napada jer je vrlo teško govoriti o jednoj fazi igre a da ne govori o drugoj. Ono što je bitno jeste da nove promene pravila potiču i dolaze iz Amerike, tj. iz najbolje lige na svetu, NBA. Uglavnom iz razgovora sa Duletom Vujoševićem, slažem se sa njim a to je da su promenjena pravila sa ciljem da se igra ubrza i da se time ima veći broj poena urađena na ne baš pravi način, pošto stalno pričamo o NBA i onome šta je tamo 24 sekunde. Prva stvar je znači pravilo osam sekundi što će dovesti do toga da će treneri zahtevati da se igra agresivno na prvoj polovini terena sa ciljem da se lopta ne prenese na drugu napadačku polovinu za tih



Dušan Ivković uručio je Željku Obradoviću nagradu za životno delo

osam sekundi, a posle toga preći u fazu igre koja se zove 24 sekunde. U NBA, 24 sekunde je nešto našta su igrači naviknuti u toj ligi i spremni su da prepoznaju situacije koje su najbitnije, a to su situacije kod recimo preuzimanja, polukontri... Ako razgovaramo o tome šta je košarka sigurno možemo da kažemo da su za napad najbitnije tri stvari:

pričam. E sad, u NBA kad lopta ode na poziciju donjeg posta (slika 1), tamo ne postoji ono što je prisutno u evropskoj košarci a to je zonska odbrana, kombinovana odbrana i oni su prinuđeni da igraju 1:1 ili da udvajaju, što je recimo primer za Lejkerse i Sejkil O'Nila i njegove kretnje. Retko kad je on na poziciji donjeg posta statično primao loptu, već uglavnom iz

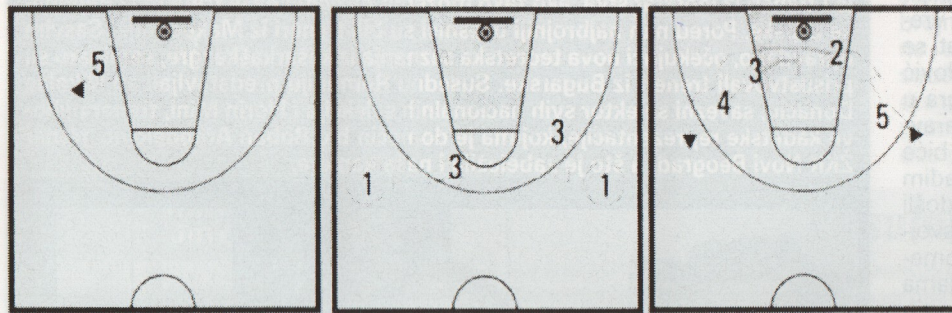

1. Unutrašnja igra, donji post (slika 1)
Što može da bude i centar i bilo koji drugi igrač
2. Igra 2:2, pick'n'roll (slika 2)
Nezavisno od pozicije
3. Blokade za šuteve (slika 3)
Uzastopne, jedna, vertikalna, horizontalna...

Ovo su po meni tri najbitnije stvari, cela košarka se svela na ovo i moram dakažem da recimo kada pripremam moje ekipe za igru u odbrani, ne tako što ću da znam napamet sve akcije mog protivnika nego baš ove stvari, kako igraju pick'n'roll, koji su igrači na donjem postu i koji su igrači koji primaju dve uzastopne blokade da šutnu i cela odbrana mi se svodi na to i ovo je otprilike suština za ono što želim da vam

kretnji upravo zbog tog udvajanja. Dosta sam gledao tih kaseti i zavisno od trenera udvajanja su išla sa raznih mesta, ali ono što mi u evropskoj košarci primenjujemo a to je linija pomoć to je u NBA ilegalna odbrana. Prema tome, ako smo promenili jedno pravilo, od 30 na 24 sekunde po uzoru na američku košarku, a ostavili sve vrste kombinovanih odbrana, zonskih odbrana, ja mislim da smo mi u još većim problemima

nego što smo bili. Ja nemam iskustva kao verovatno ni vi sa novim pravilima, još nisam radio ni trening jer sam na pripremama reprezentacije. Svake godine težiš da ubrzaš igru, a igru ćeš da ubrzaš tako što ćeš da biraš igrače sa takvim karakteristikama i nemoj da se zanosismo da od nekog ako je spor možemo da napravimo brzog igrača. Mislim da ta promena pravila koja je napravljena sa ciljem da podstakne veći broj pokušaja šuta da je to u redu, međutim što se tiče pravila zonske odbrane koje je ostalo mislim da je to nespojivo jedno s drugim, ja bar tako mislim, a s druge strane baš zbog ovih stvari dolazi do izražaja kreativnost trenera, koliko smo sposobni da se posvetimo radu na treninzima, pripremimo za protivnika, pripremimo kombinovane odbrane... Uraditi kombinovanu odbranu je veoma teško i zahteva puno vremena.

Isto tako mislim da ne može da se krene sa radom na kombinovanoj odbrani a da prethodno nije urađena osnovna odbrana čovek na čoveka i to je proces koji traje kod mene bar, najmanje dva meseca. Ja mogu da vam kažem recimo za reprezentaciju pošto je prošlo već četrdeset dana od početka priprema za Olimpijadu, da smo zonskoj odbrani posvetili samo dva treninga i to zbog protivnika i njihovog trenera, nekad trenera Efes Pilsena, koji je poznat po tome da non-stop igra zonu 2-3. Ja u ovom periodu pre svega radim na odbrani „čovek na čoveka“ pa tek kad ih tu osposobim prelazim na kombinovane odbrane. Kad govorim još o novim pravilima istakao bih još jedno koje bih ja predložio u cilju poboljšanja efikasnosti napada a to je da našim igračima u momentu kada npr. izlaze iz bloka i kreću u dribling direktnim korakom, obavezno im se sviraju koraci... ili recimo u fazi kontranapada, posle prvog pasa i otvaranja dribler napravi prvi korak bez driblinga, defakto je da su to koraci po FIB-a pravilima, bez govora, međutim udubite li se malo u NBA, tamo je sve dozvoljeno, tamo koraka nema. Pogledajte recimo deset utakmica iz NBA, ne znam da li ćete jednom primetiti dosuđene korake. Oni u fazi otvaranja kontranapada imaju pravo da skoro naprave dva koraka i tek onda uspostave dribling, prema tome ako hoćemo da menjamo i da se prilagođavamo da igra postane atraktivnija, brza, to je fundamentalno pravilo o kojem je stalno pričam poslednjih pet godina. S druge strane dolaziš u situaciju da igračima ne možeš na treningu da objasniš šta su u stvari koraci, odnosno šta će sudija da odsvira ili koji će sudija da svira a koji neće. Naravno, sudije nisu uopšte krive za to, nego oni koji to pravilo podržavaju.

Veliki je broj trenera koji će da prilaze na presing po celom terenu, i da probaju da spreče protivnika da za osam sekundi prenese loptu. Nesvesno će time pomoći napadu zato što će ekipa koja radi i dobro se spremi za takvu odbranu imati mogućnosti da napad završavaju i ranije. A to znam i iz igračkog iskustva, pojedini treneri koji su radili sa mnom nikad na treninzima nisu radili presing, a onda dođe utakmica i gubimo osam razlike na pet minuta do kraja i čovek ustane sa klupe i traži da igramo presing. Naravno presing je razbijen a ja još dobijem kritku da ne čuvam dobro svog igrača, a mi tada ni jednu jedinu rotaciju nismo radili!!!

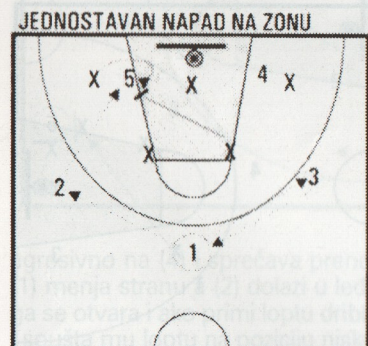
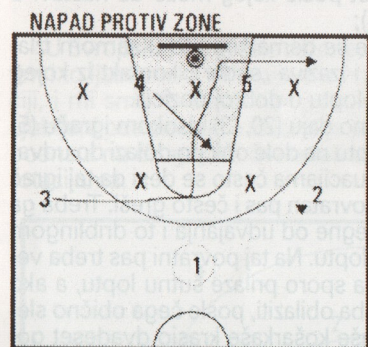

Mene su tako treneri učili, i ja sam to od njih naučio, a to je da taj koji bude igrao odbranu na ovom delu terena, ako je ne bude dobro radio svaki put će primati otvoren šut za tri poena ili lagani koš. Ono što ja pretpostavljam da će biti je nešto slično što je radila reprezentacija Švedske na prijateljskoj utakmici u Novom Sadu da posle slobodnih bacanja pride na zonski presing i posle toga se vrati na zonsku odbranu na svojoj polovini. U prvom poluvremenu oni su prvi put stali u zonu i uz veliki broj izmena koje sam ja napravio mi smo imali izgubljene lopte. Ako smo ranije u 13 sekundi počinjali napad na polovinu protiv recimo

najobičnije zonske odbrane 2-3, koliko samo kretnji je potrebno za opterećenje strane, pomeranja, utrčavanja... to su standardni napadi kod većine ekipa i koliko je samo vremena potrebno za osnovne kretnje i zato sam ubeđen da će dosta trenera insistirati na prilascima po celom terenu u prvoj fazi odbrane a onda se vraćati u zonske odbrane različitih formacija, 2-3, 1-3-1, 1-2-2... sasvim svedjedno a to iziskuje pravljenje univerzalnog napada tj. da se razmišlja o jednom napadu protiv svih zona, ako je to moguće uopšte. Još u ranijim razgovorima sa pokojnim profom Acom, on je recimo insistirao na blokadi, jer ako cela Evropa igra kao na slici kao što smo mi igrali sa dobrim centrom Gurovićem koji može da šutne i dva dobra šutera (tipa Danilović) taj isti napad može se odigrati i protiv zone (2-3) gde će posle pick'n'roll-a dva mala preuzeti, i treba pronaći samo igrača na donjem postu u situaciji 1:1, međutim velika mana „malih“ igrača je da prepoznaju situacije pogotovo kod zonskih odbrana i da posle par razmenjenih dodavanja spuste loptu na poziciju donjeg posta posle kog obično ide udvajanje i to po principima čoveka. Ja tvrdim da je ovo najbolji napad protiv zonske odbrane... i šta se dešava... u tim situacijama ne treba težiti podvizima, jednostavno samo treba vratiti loptu i brzo je preneti do slobodnih igrača koji u tim situacijama su sami na šutu ili probijaju. Ali našim igračima prvo dok objasniš na treningu, za njih je to samo šut, pa ako ubaciš od deset šest dobijaš a ako ubaciš od deset dve onda sigurno gubiš.

Prema tome, ono što sam ja radio prošle godine u Panatenaikosu i reprezentaciji Jugoslavije je da se u tranziciji odigra na centra, po mogućstvu što pre, a ako ne da se odigra cela tranzicija do kraja.

1 posle dodavanja protrčava na suprotnu stranu u odnosu na dodavanje, 3 dodaje loptu pratiocu (4), a 2 pokušava u visini penala da utrči ispred odbrane, i nastavlja u blokadu 5;

Za to vreme 3 popravlja poziciju u odnosu na loptu, spreman za šut;

Ovakav napad se nacrti i pokaže igračima sa ciljem da se lopta doda petici na poziciju donjeg posta, ali tu nastaje problem jer umesto da recimo u prvoj situaciji se lopta doda igraču 5 ako ga odbrana čuva iza leđa NE... oni će odigrati celu tranziciju da bi mu tek onda dodali loptu iako su to mogli posle dva razmenjena pasa, a da ne govorimo o tome da posle dodavanja na poziciju donjeg posta, igrači uglavnom ostanu u mestu. Najve-

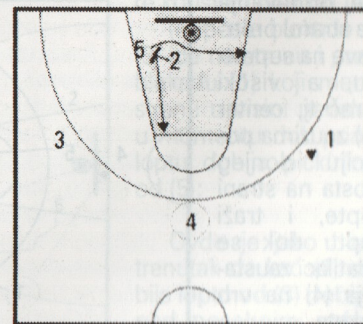
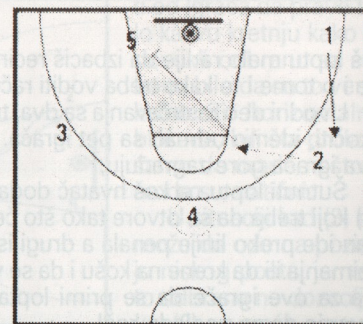
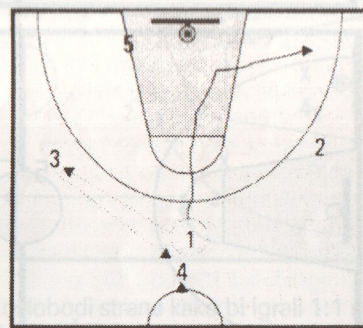

ća boljka trenutno jugoslovenskih igrača u šta sam i ja imao prilike da se uverim su (ne)kretanje bez lopte. Apsolutno se ne kreću! Zašto u situacijama kada neko igra 1:1 ostala četvoriica nešto ne rade kao npr. slepe blokade, blokade... ali to je mnogo teško naterati igrače. Ja ću sad pokušati da vam pokažem iz ove polukontre sve opcije koje sam radio. Odgledao sam neke bitne za nas (mene) utakmice kao što su polufinale i finale grčkog plej-ofa, i „Final four“... samo na jednoj od sedam utakmica smo imali problem što nismo završili napad za trideset sekundi. Znam, nije isto 30 i 24 sekunde, i još nešto kod ovog pravila od 24 sekunde, a to je da ako se u momentu dok se čuje sirena lopta ne probaci kroz obruč gubi se posjed lopte, što znači da ako u napadu šutiraš za tri poena, mo-

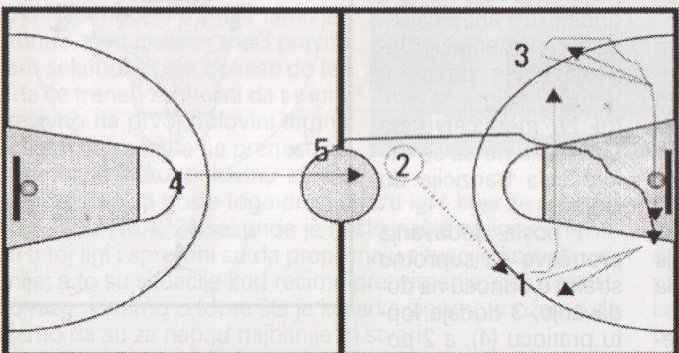
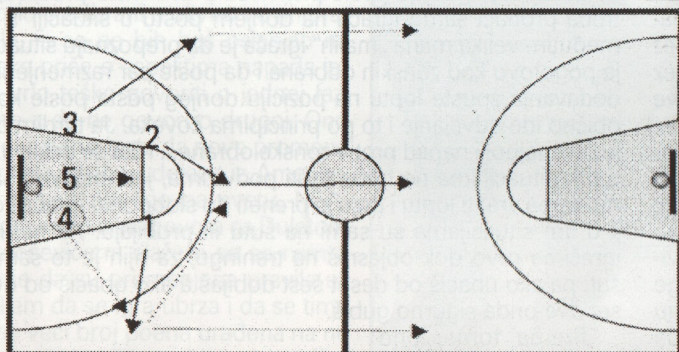

da se da lopta centru na poziciju donjeg posta ili da se doda lopta (4) koji može da doda (5), (2) u zavisnosti kako je postavljena odbrana. Dok i igrač (3) može u momentu ponovnog dodavanja (1) da proba da utrči u reket posle kojeg može da nastavi u blokadu igraču (5);

raš loptu malo ranije da izbaciš recimo negde oko 22 sekunde i o tome i te kako treba voditi računa!!!

Uvodni deo rastrčavanja sa dva, tri, četiri igrača ćemo preskočiti, idemo odmah sa pet igrača. Trojica su ispod koša, o dva igrača gore zagrađuju;

Šutnuti loptu na koš hvatač dodaje na stranu igraču (1) ili (3) koji treba da se otvore tako što će da ukrste ali tako da jedan ide preko linije penala a drugi ispod koša, zbog (ne)preuzimanja ili da krene na košu i da se vrati što je i najbolja kretanja za ove igrače da se primi lopta. Po prijemu lopte prva stvar je da se pogleda koš!

Igrač (2) posle dodavanja na stranu protrčava na suprotnu, a visoki igrač tj. centar (5) zauzima poziciju donjeg posta na strani lopte, i traži loptu dok se pratilac zaustavlja (4) na vrh reketa.

Prva ideja je

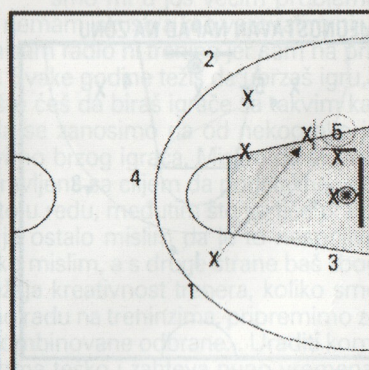
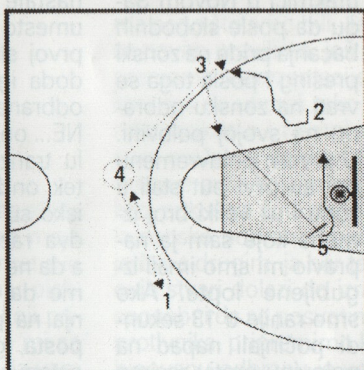
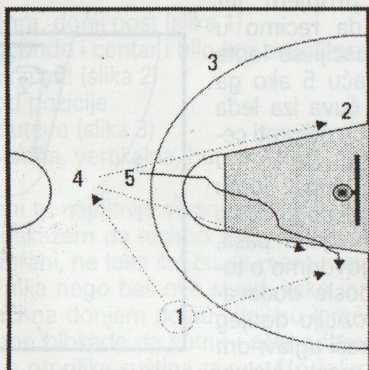

(2) za to vreme se demarkira i to u samom izlasku za kratko se zaustavlja i izaziva „sudar“, kontakt iz kojeg ponovo brzo kreće i prima loptu u dobroj poziciji.

Posle blokade koju obično daju (20, (3) visokom igraču (5) i u situaciji kada on primi loptu na dole obično dolazi do udvajanja. Međutim u takvim situacijama često se desi da taj igrač pokuša brzopletu da baci povratni pas i često greši. Treba ga najpre naučiti da prvo pobegne od udvajanja i to driblingom unazad pa tek onda dodati loptu. Na taj povratni pas treba vežbati igrače da ako odbrana sporo prilaze šutnu loptu, a ako prilaze u sprintu onda ih treba obilaziti, posle čega obično sledi tzv. „extra pas“ koji je naše košarkaše krasio dvadeset go-

dina i to je ono po čemu smo se mi razlikovali od drugih. Međutim, to su sad sve ekipe počele da rade, sve su naučile da igraju košarku, a ono što sam ja primetio kod mladih košarkaša jeste to da se oni zabavljaju, tako da dobrim odbrambenim košarkašima i nije teško da im uzimaju lopte i to najobičnijim fintama kretanja u odbrani, što recimo izvrsno radi jedan Vlade Divac.

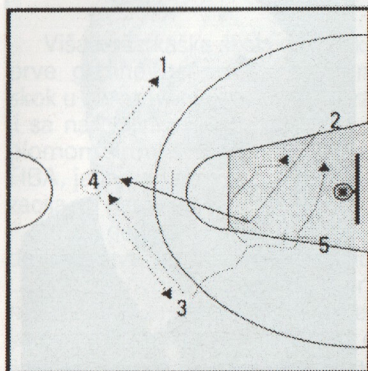

U varijanti kad (5) ne može da primi loptu dole, prebacuje se lopta na drugu stranu (1), a (2) pravi blok (3), dijagonalni, što odbrana obično preuzima. (3) mora dobro da pripremi blok, i eventualno u zavisnosti od odbrane iskoristi visokog igrača (5) za blokadu, gde bi njegov čuvar trebalo da kasni i ovaj primi loptu što bliže košu.

U situaciji kada je izvršeno preuzimanje, (2) posle blokade koju pravi (3) izlazi na šut iz (4) koji mu pravi blok, ali tako da najverovatnije će to biti blok na njegovom igraču (igraču koji čuva 4), koji će opet pokušati da preuzimaju jer se radi o 2, 3, 4...

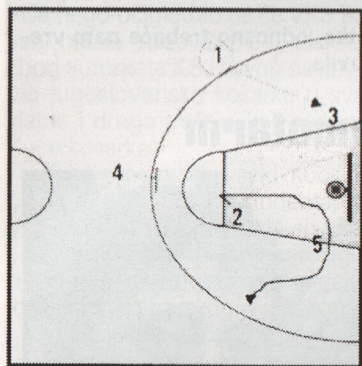

Ukoliko (1) dodaje loptu (3) na poziciji donjeg posta, što je kod mene obično igrao Bodiroga, onda (2) nema svrhu da izlazi na šut oko (4), već on utrčava kroz sredinu reketa i ide oko (5) na suprotnu stranu u odnosu na loptu i time se dobija pre svega dobar raspored, početni... 4

U Evropskoj ligi prošle sezone, na ovaj napad samo jedan tim i to ljubljanska Olimpija nije htela da udvaja na ovoj poziciji, i mi smo ih dobili oba puta, u Atini dvadeset razlike, u Ljubljani petnaestak, a Bodiroga je na jednoj utakmici dao 28 poena a na drugoj 32. Svi ostali su udvajali s tom razlikom u rotacijama.

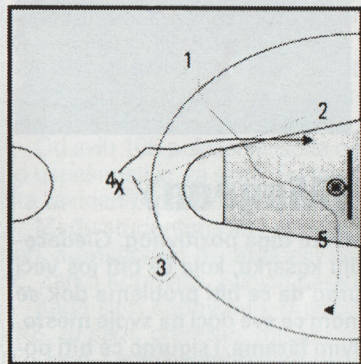

Inače igrači moraju da imaju non-stop inicijativu, i to je dobra stvar, i ponekad treba pustiti igrače i posmatrati ih i tu možete dobiti mnoge odgovore na rešenja u napadu. Možete krenuti sa jednom idejom u napad a da na kraju gledajući njih dobijete potpuno drugo.

Detalj

Ako odbrana igra agresivno na (4) i sprečava prenos lopte preko njega, onda (1) menja stranu a (2) dolazi u ledni (slepi) blok (4) posle čega se otvara i ako primi loptu driblingom je vodi na stranu (4) i spušta mu loptu na poziciju niskog posta.

Ako je pas ipak otišao za igrača (2) koji je primio blok od (4), sledi uzastopna blokada koju čine mnogi detalji, mnogo čitanja odbrane, izlasci iz blokade, postavljanje i zagrađivanje... Detalji su u suštini najbitniji!

Prvi u uzastopnoj blokadi je (5) koji posle bloka se otvara na poziciju visokog posta. Za to vreme (2) driblingom malo popravlja ugao dodavanja; (4) pravi drugi uzastopni blok i otvara se usred reketa i traži loptu. Igrač sa loptom ima rešenja da doda (5), da doda (4) u reketu ili ako se odbrana skupila pas spolja na šutera, kome visoki igrač može da napravi blokadu.

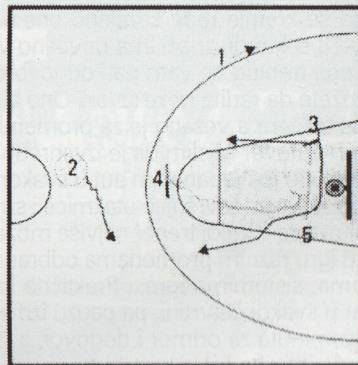

(5) se posle bloka otvara visoko na postu (4) posle bloka u reketu

(1) popravlja situaciju u odnosu na loptu, vreb...

(3) navodi i koristi uzastopni blok

(dole)

Situacija kada se odbrana pomeri ka (5), onda on to može da iskoristi i napravi blokadu za otvoren šut (1)

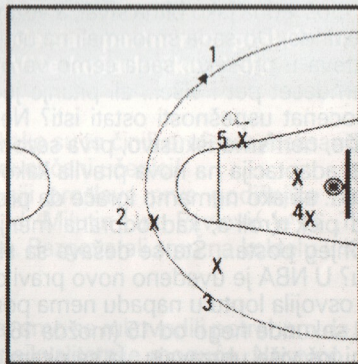

Posle druge uzastopne blokade 3, 4 timovi obično preuzimaju ali naši igrači apsolutno ne pokušavaju da dodaju loptu dole nego traže od igrača da im se oslobodi strana kako bi igrali 1:1 što često prelazi u igru 1:4 ili 1:5... Čak i toj situaciji dok neko igra

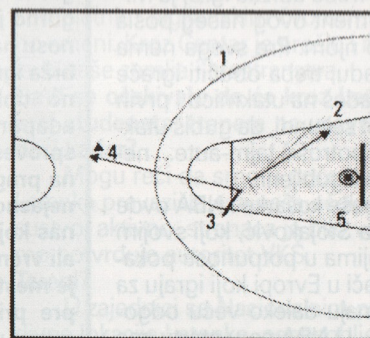

1:1 na strani treba tražiti od igrača da prave bilo kakvu kretanju kako bi povukli odbranu sa sobom, bilo da su to vertikalne ili horizontalne blokade, bili šta prolazi, samo da urade nešto a ne da su statični.

U situaciji kad (3) ne može da ode na poziciju niskog posta, jer mu to odbrana ne dozvoljava, (2) se vraća na svoje mesto a (3) izlazi gore koristeći blok od (4);

(4) posle blokade za (3) ide na stranu i pravi blokadu (1) koji menja stranu u visini penala i u momentu dok prima loptu dobija pick'n'roll od (5);

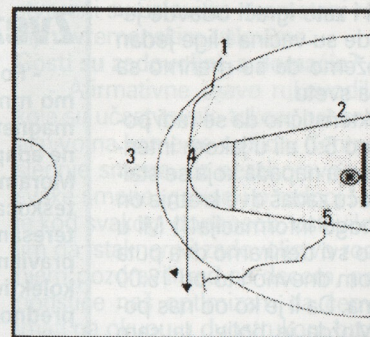

Ovde je jako bitan trenutak da kad (1) dobije loptu od (3) dobije i pod posebnim uglom blok od (5) posle čega

se odbrana često skuplja i u najvećem broju slučajeva (3) ostaje sama i rešava situaciju šutem, prodrom, dodavanjem.

Ovo su otprilike mogućnosti iz mog prošlogodišnjeg napada, kako će to sada da izgleda sa napadom od 24 sekunde ja ne znam, jedino je što možemo a to i vama savetujem da uz pomoć semafora, štoperice... merite vreme napada i da se tako na treninzima adaptirate na to pravilo. U ovom napadu ako se kretnje rade korektno one ne traju duže od 15-18 sekundi, znači ima dovoljno vremena, ali pre svega trening će vam dati odgovore koliko stvarno možete da radite neke stvari. Ono takođe što se tiče nas trenera a vezano je za promenu pravila su broj tajm-autova! Mislim da je izvanredna stvar što smo dobili po još jedan tajm aut u svakom poluvremenu pogotovo za završnice utakmice i smatram da je košarka igra u kojoj trener najviše može da utiče na samu igru raznim promenama odbrana, napada, izmenama, sistemima igre... Praktično sad imamo tajm aut u svakoj četvrtini, pa pauzu između četvrtina od dva minuta za odmor i dogovor, a u zadnjoj čini mi se da imamo i dva tajm-auta.

Još jedna jako bitna stvar, a vezana za pravilo 24 sekunde. Do sada smo imali na utakmicama po 65 šuteva u proseku, sada ćemo verovatno imati sedamdeset pet i više... ali pitanje je veliko da li će procenat uspešnosti ostati isti? Ne može niko da kaže, nemamo iskustvo, prva sezona će verovatno biti adaptacija na nova pravila kako ćemo i šta ćemo... ali ako nemamo igrače da pročitaju odbranu od pick'n'roll-a, kad odbrana menja, odbranu od donjeg posta... Sta se dešava sa skokom u napadu? U NBA je uvedeno novo pravilo, da ekipa koja je osvojila loptu u napadu nema ponovo napad od 24 sekunde nego od 15 (možda 16) sekundi! Znači oni još više ubrzavaju. Ja se pitam zbog čega naši krilni igrači od 205 cm, 106 cm, 207 cm, nikad ne idu na skok? Kako ih naterati da skaču? Na treninzima ih stalno opominjati, ali neki put kad preteraju treba ih adekvatno i kazniti. Treba ubrzati igru, ja mrzim igru 5:5, ali ona je segment ovog našeg posla pa se hteli ne hteli bavimo njom. Pre svega nema ničeg lošeg u dugom napadu, treba obučiti igrače da budu strpljivi, a ne da izađeš na utakmicu i prvih pet napada da završiš za pet sekundi, da gubiš utakmicu sa petnaestak razlike, potrošiš tajm-aute... nevoza... igrači sa klupe ulaze izgubljeni...

Kad se priča o odnosu naše košarke i NBA ovde je to očigledan primer Peđa Stojaković, koji svojim potezima u igri i razmišljanjima u potpunosti pokazuje osobine tih igrača. Igrači u Evropi koji igraju za velike evropske klubove imaju daleko veću odgovornost nego igrači u NBA. U NBA se u startu zna ko može da bude šampion, ovde je situacija drugačija, pritisak je mnogo veći i zato igrači odavde jedva čekaju da odu tamo, gde su većina i lige jedan šou i zabavljači. Mi ne možemo da se merimo sa najpopularnijim sportom na svetu.

Za njihov trening je karakteristično da se radi ponekad i po sat i po situaciono 5:0 ali u jakom intenzitetu sa velikim brojem rešenja napada koja se stalno uče. A ovde kod nas, igraču zadaš dve kretnje on se već žali da je primio mnogo informacija!!! Mi u pripremnom periodu obično svi treniramo dva puta dnevno... oni treniraju jednom dnevno i to od 15.00 do 18.00 sati i odlaze kućama. Da li je ko od nas pokušao ovako da trenira? Možda je bolje. Ja sam uvek za to da se na treningu proba nešto novo.

Treneri o novim pravilima

Miroslav Nikolić - Budućnost

- Nova pravila donela su dosta gluposti. Jednostavno, ima niz propusta u svim fazama igre. Napad je ograničen na 24 sekunde, odnosno morate dve-tri sekunde pre toga završiti akciju. Isto to važi i za odbranu, na kojoj se do sada zasnivala filozofija, pogotovo naše košarke. Neophodno je da većinu akcija završavate kontra i polukontra i ko se tu najbrže snađe biće u prednosti. Isto tako bekovi će biti veoma značajni, jer od njihovih sposobnosti zavisice mnogo toga. Moraju biti mnogo okretniji i spretniji i ekipe koje na tim pozicijama budu imale dobre igrače biće u boljoj poziciji. Najveći dobitak sa novim pravilima imaće sigurno publika, koja će gledati mnogo bržu i atraktivniju košarku. Sve u svemu, svi smo u istoj koži i krećemo od početka, odnosno trebaće nam vremena da se adaptiramo na nova pravila.



Željko Lukajić - Hemofarm

- Nova pravila promenila su i metodiku i filozofiju košarke. Dosta novina je dobro i interesantno, ali isto ima dosta i propusta. Tu najpre mislim na odbranu. Već u ovom pripremnom periodu vidim da se igra zona, za šta prostora odnosno vremena neće sigurno biti. Sa novim pravilima sigurno je napad u prednosti u odnosu na odbranu. Traži se mnogo brža igra i sa tim će publika sigurno dobiti najviše. Moramo se adaptirati na novine i što pre to sprovesti u praksi, jer sezona je na pragu. Sigurno da ima dosta i nejasnoća, što će zbunjivati sve nas koji se bavimo ovim poslom, ali vremenom će sve doći na svoje mesto. U svakom slučaju ko se pre prilagodi novinama biće sigurno u prednosti.



Zvezdan Mitrović (Mogren)

- Po meni, nova pravila donose dosta toga pozitivnog. Gledaćemo mnogo raznovrsniju i atraktivniju košarku, koja će biti još veći magnet za publiku. Konkretno, sigurno da će biti problema dok se ne adaptiramo na novine, ali vremenom će sve doći na svoje mesto. Moramo mnogo toga promeniti, u svim fazama, i sigurno će biti poteškoća, ali sigurno je kao što sam rekao, da će košarka biti još interesantnija. Pristup je prilično izmenjen, jer mislim da će sa novim pravilima i individualni kvaliteti igrača doći do izražaja. Naravno, kolektiv je najvažniji, i ko se bude najprije adaptirao biće u velikoj prednosti.



Viša košarkaška škola - kvalitetan skok u obrazovanju

Prvi rođendan u punom sjaju

Viša košarkaška škola u Kući košarke već je prve godine napravila kvalitetan i presudan skok u obrazovanju stručnog kadra u Jugoslaviji sa najkvalifikovanijom i svuda priznatom diplomom širom sveta, svim zemljama članicama FIBA, jedne od najmasovnijih sportskih organizacija na našoj planeti.

Prvoj generaciji studenata, koja je teoretski deo nastave odslušala u sali Kuće košarke, u Ulici Sazonovoj 83 u Beogradu, pruženi su optimalni uslovi za rad. Profesori i predavači-specijalisti iz igre pod obručima dali su od sebe maksimum da svoje učenike upute na najbolju moguću stazu saznanja iz košarke, a koje treba da prenesu dalje, svojim timovima, igračima...

Od prošle jeseni, kada su budući treneri počeli sa pohađanjem prvih časova, bilo je očigledno da će Viša košarkaška škola proslaviti svoj prvi rođendan u punom sjaju. Isto, bilo je više nego očigledno da će VKS baciti u zasenak sve ostale nazoviškole i akademije košarke, zbog autoriteta KSJ i svog nastavničkog kadra koji je i proslavio jugoslovensku košarku u svetskim razmerama i doneo zlatne i druge trofeje, koji sada krase vitrine u Trofejnoj sali Kuće košarke.

Kroz predavačku salu Kuće košarke na drugom spratu prošla su 73 upisana studenta, budući treneri sa diplomom VKS. Od ovih slušalaca 44 su bila redovna, ostali vanredni.

Pored brojnih predavanja, uglavnom, budući diplomci su odslušali tri predmeta koja su najviše i prijavljivali za ispite, bilo od septembarskog ili junskog roka:

- 1) socijalna antropologija
- 2) funkcionalna anatomija sa fiziologijom sporta
- 3) osnovi sportskog treninga.

Kakav je uspeh studenata bio iz ova tri predmeta, jasno je iz podataka dobijenih od predmetnih nastavnika, jer su pod 1) prelazne ocene dobili 38, pod 2) 34, a pod 3) 33 ispitanika.

- Možemo, zasad, biti zadovoljni pokazanim uspehom studenata, mada su pred njima još ispitni rokovi, da bi mogli da zaokruže prvu godinu studija. Svakako, profesori i nastavnici uvek žele da im studenti budu najbolji. I da svi o roku završe sa ispitima. To je idealno, ali u praksi teško izvodljivo. No, mi se nadamo da će prva generacija opravdati naše poverenje i da ćemo moći na kraju njihovih studija da im uručimo zaslužene diplome - rekao je prof. dr Laslo Hajnal, rukovodilac VKS.

Od svih 105 položenih ispita od strane studenata rekorder po uspešnosti je, za sada, Sreten Kitanović. On je ostvario zaista zavidan prosek ocene od 8,6!

Među studentima su i oni koji su se iskazali kao dobri treneri, a prethodno bili zapaženi košarkaši, kao: Miodrag Marić, Žarko Koprivica, Stevan Karadžić, Dejan Lakićević...

Kada sam spomenuo, u početku, kvalitetan skok u radu VKS, tu sam, pretežno, mislio i na Obrazovni centar na Fruškoj gori, Letenki, otvorenom poligonu, u svetu tišine, gde su na terenima, uz optimalne smeštajne uslove sa ishranom, studenti radili sa probranom decom i pod nadzorom svojih nastavnika. Ovaj deo praktične nastave bio je, i biće, vitalni deo obrazovanja našeg vrhunskog trenerskog kadra. I ne samo to, svaka nova školska godina doneće neki novitet da bi se išlo u korak sa svetskom košarkaško-trenerskom tehnolo-



Letenka: Mladi košarkaši bili su idealan partner za praktičnu proveru znanja studenata Više košarkaške škole

gijom, pa i korak ispred, kako su to činili profesor Aleksandar Nikolić i njegovi slavom ovenčani učenici!

Na svečanoj ceremoniji proslave prve godišnjice rada Obrazovnog centra prof. dr Milutin Luta Pavlović je za „Trenner“ dao poseban intervju. Razgovarali smo na koktelu u Kući košarke...

Letenka?

- Došla je spontano, jer smo se rukovodili potrebom da se trenerski kadar edukuje najkvalitetnije moguće. Naravno, to je bilo moguće na sopstvenom poligonu, a Letenka je bila idealno mesto i, pokazalo se, pun pogodak.

Smeštaj studenata?

- Obezbeđen je komfor u četiri renovirana paviljona sa kompletnim higijenskim čvorom, uz 100 pansionerskih mesta po smeni. Kroz Centar je prošlo i mnogo dece iz različitih krajeva naše zemlje i inostranstva.

Da li se očekivalo da će kroz Letenku proći izuzetno veliki broj studenata, trenera na usavršavanju i dece, uz rukovodeći kadar?

- Mogu reći da smo u početku bili skeptični, ali upravo je Letenka prevazišla sva naša očekivanja na samom startu. Prisustvo, aktivno, stranaca je bilo više nego evidentno, što samo potvrđuje autoritet VKS.

Tereni?

- U zajednici sa Nacionalnim parkom, koji je i vlasnik predivne lokacije Letenke, osposobljena su četiri igrališta sa novim košarkaškim konstrukcijama i uz postojeća dva terena stvoreni su uslovi za nesmetani rad svih smena u najpogodnijim vremenskim uslovima.

Gosti su zadovoljni, a domaćin?

- Afirmativne izjave rukovodilaca košarkaških grupacija, koje su učestvovalle tokom pet smena, potvrđuju visok stručni nivo na kome se radilo u Centru, od početka pa sve do poslednje smene, uz nezaboravna druženja, posebno na kraju svake smene, govori i o radnoj i vannastavnoj atmosferi, što je kod svakog, ponaosob, ostavilo upečatljiv utisak. Ovde želim da istaknem i zadovoljstvo roditelja, koji su sa oduševljenjem pozdravili rad sa decom, pristupom i ambijentom, što podstiče naš optimizam da ćemo ih u narednom periodu imati na okupu u dvostrukom broju!

Vlastimir Ignjatović

Duško Vujošević - Trenerski dani

Odbrana po celom terenu i nova pravila

Moja tema je adaptacija u odbrani u odnosu na nova pravila, konkretno pravilo 8 sekunde za prenos lopte preko polovine terena i pravilo od 24 sekunde koliko je ograničen napad. Prateći košarku poslednjih dvadeset godina i nije bilo važnijih nekih promena osim možda promena pravila koja može da se poredi sa ovom i koja je nastupila posle Seula '88 kada je uvedena linija od 6,25 m za šut za tri poena što je bilo pravilo koje je neverovatno unapredilo igru, promenilo taktiku igre u napadu. To pravilo ne bih više komentarisao, pokazalo se da je apsolutno u duhu igre, nešto što je košarku učinilo još uzbudljivijom,

a treneri koji su bili blagovremeno obavješteni i koji su radili i pripremali se za to, razmišljali kao recimo Mirko Novosel pa su oni u startu pravili selekciju tima u odnosu na značaj tog pravila i revoluciju koju je on izveo sa Cibonom koja je napravila sjajne uspehe sa šuterima sa spoljnih pozicija Ace i Dražena Petrovića, Dankana Cvijetićanina... sa četvorkama koje su igrale atipičan pick'n'roll jer su se posle bloka otvarali napolje šireći odbranu i stvarajući uslove za igru jedan na jedan pod košem. To su bila lepa vremena za košarku i sigurno da ako pričamo o tome pričamo sa nostalgijom ali moramo i da konstatujemo da tada gotovo svaka promena pravila koja je uvedena se nama uglavnom svidala, što je doprinosilo ukupnoj atraktivnosti igre a meni lično se samo jedan stvar nije svidela a to je, da je bilo dozvoljeno da se igra na loptu kada ona udari o tablu, i to je tada bio jedan jako atraktivan potez...

Pre nego što pređem na tehniku, taktiku, metodologiju, izbor nekih vežbi i kako ja gledam na ove promene pravila kao neko ko dugo radi u košarci. Naravno, čovek uvek na kraju nauči da radi da bi živeo a ne da živi da bi radio ali meni je košarka bila i ostala neki oblik sreće. Ne znam koliko će se čuti i kako će to biti primljeno ali mislim da imam pravo na jedno razmišljanje bar kada su u pitanju promena pravila i šta se dešava sa košarkom svih ovih godina, i taj moj lični stv je vrlo negativan i kritički, i mislim da evropska košarka ulazi u krizu i da će se ona produbiti ovim novim pravilima i da ona nisu u interesu evropske košarke. Ta kriza proističe iz razloga nedostatka pojavljivanja igrača extra klase, i to nije pravilo, to su izuzeci da se sretne sa nekim igračem koji je dostigao neki nivo. I ove 24 sekunde pokušavaju da upotrebe kao motiv za nepojavljivanje igrača velikih kvaliteta a ne uviđaju da se metodika rada svela na taktiku, kondiciju, steroide, i oni su za-

ključujući da je potrebna neka promena u odbrani o kojima ćemo kasnije govoriti i da će ova nova pravila pospešiti individualne kvalitete igrača, to bar tvrdnje ljudi koji podržavaju ova uvođenja. U američkoj košarci koja donekle treba da se sledi a do jedne granice apsolutno ne treba a na tom putu smo mi bili u evropskoj košarci, mladići u koledžu imaju 40 sekundi za napad i ima dovoljno vremena da se iškoluju i da nauče da igraju na neki drugi način. Oni koji vode evropsku košarku moraju da vode računa o mladim košarkašima, a od '91. godine košarka postaje po zapadnim zemljama profesio-



nalni sprot, koji ima mnogo implikacija pa samim tim jedan je i uvođenje pravila „Bosman“, i mislim da je ta '91. godina za košarku kobnija po nekom drugom obimu a to je raspad košarkaške kraljevine Jugoslavije. Jugoslavija je bila svetski, olimpijski prvak, naši su bili najbolji stranci, najbolji treneri, najbolja košarka se igrala tu posle NBA, imali smo najbolje rukovodioce - Šaper, Krsmanović, Bora Stanković... a tada kada su se menjala pravila nije ih radio Ricardson iz Engleske protiv koga nemam ništa, ali on je iz trećerazredne košarkaške zemlje, sudija... Ne stavljam zgradu pa negativno ispred, razumeju oni košarku i mi tu sad ne možemo ništa da prome-nimo...

Devedesete godine košarka u Evropi postaje profesionalni sport. Pre toga redimo u Italiji, košarkaši su bili vlasništvo gazde kluba, odnosno vlasnici su imali ogroman interes da proizvode mlade igrače, i to ne samo za prvu ligu nego i za drugu, treću, četvrtu! Stranac je bio samo neko ko košta, a interes je bio, ponavljam, samo za proizvodnju igrača. Od momenta kada je uvedeno pravilo „Bosman“ i tendencija slobodne frekvencije rada za košarkaše i FIBA se tu nije snašla, braneći individualan napredak uvođenjem pravila od 24 se-

kunde a ne uvodeći pravilo ilegalne odbrane, a uvođenje ilegalne odbrane je još veća glupost no o tome ćemo kasnije. Mlad igrač se ne pojavljuje jer je smanjen interes proizvodnje igrača, po pravilu Bosmana mladi igrači potpisuju ugovore, a svaki otac mladog talentovanog igrača zna da ako njegov sin ne potpiše prvi profesionalni ugovor između 18-19 godine bez obzira na formulaciju recimo KSJ on može da ide napolje. Znači da igrač sa 18 godina i petnaest dana mora da potpiše ugovor. Ranije se desi da igrač u školi dobije jedinicu i dvojku, ili dve jedinice, tada roditelji nisu puštali decu u školu, a sada je situacija totalno drugačija, sada su to samo konsultacije sa menadžerima... da ne ulazim u to koliko se sada naš savez bori sa tim, koliko je reprezentacija neposredno sredstvo da se to ostvari, mislim na ove mlade reprezentacije, to je poseban problem, mi smo napravili jedan sistem koji je apsolutno protiv mladih igrača, jer sve ono što unapred daš pogotovo mladom igraču je vrlo opasno a mi smo stvorili sistem da se pare recimo daju unapred. I zato kada čujem argumenat da će nova pravila pospešiti razvoj mladih igrača i da se ona zbog toga uvode...!!! Time treba na neki drugi način da se pozabave. U toj nekoj priči sigurno je i činjenica da su nekad postojala tri jaka takmičenja, pored kupa šampiona bio je i kup „Korača“ u kome su igrali mnogi budući šampioni... a onog trenutka kada su napravili da kup šampiona igraju po tri najjača kluba iz jedne lige sva ostala takmičenja su se raspala, da bi sada došlo do totalnog raspada uvođenjem ULEB-a, iza koga očigledno stoji NBA sa namerom da od evropske košarke napravi svoju koloniju, ugrožavajući da stvori evropski NBA, sa 16 elitnih klubova i možda jednog dana da igraju finale ovi odavde i oni tamo. Naravno da ne govorim o novcu koji se tu pominje, naravno oni bi kontrolisali i pare i igrače. Postojale su tri vrste košarke u Evropi, i evo zašto tvrdim da smo mi bili na dobrom putu. Atraktivnost koja treba da proizađe iz pravila 24" neće doći zbog tog pravila jer ni u američkoj košarci igra nije atraktivna zbog pravila od 24" već isključivo zbog individualnih kvaliteta igrača, pre svega crnaca, zbog njihovih atletskih sposobnosti, dobrih fizičkih predispozicija i zbog pravila ilegalne odbrane! Košarkaška pravila su uvek tako postavljena da svako pravilo ima svoju senku, lice i naličje, a to su recimo pravilo 24 sekunde a pravilo ilegalne odbrane. Šta je ilegalna odbrana?

Polovina terena je podeljena na devet pravougaonika

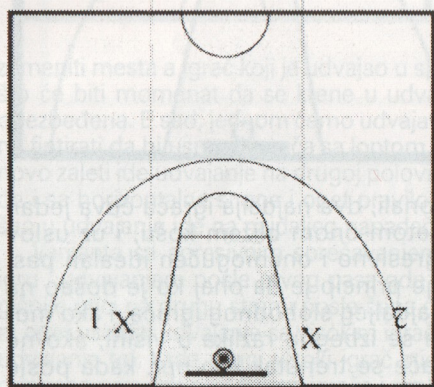

(slika) na strani lopte nema ilegalne odbrane, i zato često možete da vidite pomoć na igraču sa loptom baš sa ove strane a to je zato što nema ilegalne odbrane na strani lopte. A sa strane suprotno od lopte igrač u odbrani mora da drži rastojanje od jednog pravougaonika i jedina mogućnost da se vrati kada krene na udvajanje je da igrač sa loptom fintira dodavanje njegovom igraču koga čuva pa da se onda vrati. Mislim da ne treba objašnjavati koliko je drukčija igra tamo. Evropska košarka za razliku od američke nije jaka na strani lopte već na strani pomoći. I to se dešava kod skoro svih vrsta igre u odbrani čovek na čoveka, gotovo svim zonama, kombinovanim odbranama... i ona je bila nešto što je složenosti taktike davalo

jedan poseban kvalitet zato što su se igrale sve te odbrane pa su napadi morali da se adaptiraju na sve promene, drugačiji su bili treninzi, metodologija, tehnika izvođenja vežbi.. ovo je totalni apsurd da pravilo 24" pomaže napadu... ne, a da li je to samo prvi korak do dovođenja NBA pravila, a kompletno pravilo je sa pravilom ilegalne odbrane a to po meni ne valja! Evropska košarka je nešto drugo... pa jeste li vi recimo čuli da neka NBA ekipa ide na planinske pripreme, eto polazim od tih stvari možda nebitnih ali jeste li? Mislim da za evropsku košarku ne bi bilo dobro da se uvede pravilo ilegalne odbrane, ja nisam protivnik uvođenja pravila, evo pogledajte recimo fudbal, sport koji pati od nedešavanja, od dosade, sa pravilom zlatnog gola svaki sekund postaje nešto što čovek iščekuje, i pravila treba menjati, ali recimo pravilo 8 sekunde i lopta u prenosu ode u aut, umesto da se odbrana nagradi i nastavi se sa vremenom gde se stalano napad dobija novih osam sekundi. Kao jedan od stvari istakao bih i polazak u dribling. Podizanje stajne noge kod šuta i kod dodavanja. Kod šuta igrač ima pravo da podigne stajnu nogu kada se, recimo, u situaciji ispod koša podvlači ispod odbrane s tim da loptu mora da ispusti pre nego što mu stajna noga opet dodirne tlo. Jedino što je promenjeno kod zaustavljanja u dva kontakta, kod naskoka sa jedne na dve noge. Ja recimo dvadeset i nešto godina pokušavam da odredim direktan polazak iz recimo finte direktnog polaska u direktan polazak, što ne samo da nisu koraci već i uslov da igrač igra 1:1 i to ne mehanički, već da igrač pogleda odbranu i vidi u koju stranu može da obiđe igrača. Ranijih godina se dešavalo da se sa sudijama o tome priča a da ne govorim o delegatima. Evropska košarka je uvek bila i treba da ostane drugačija od američke košarke. Ne možemo mi skakati više od njih. Kod njih kod svakog cik-cak dvokoraka se sviraju koraci a ovde to nisu. Treba uvesti nova pravila a da se ne pripisuju njima. Ja sam sad bio na priprema na Zlatiboru sa mladom ekipom Radničkog i igrali smo utakmicu sa FMP Železnikom i izgubili pola koša. Bez obzira na pokušaje da se ubrza igra ulascima u napad iz rasporeda polukontra i kontra, ostalo je poprilično lopti i nama i njima u rukama, tako da od toga niko ne sme da pobegne, ali da se tako velika promena pravila uvede bez eksperimenata, bez neke letnje lige, eksperimentalne lige...

Zbog te dve-tri stvari moram da pomenem napad, mora pre svega da ubrza reakciju prelaska iz faze odbrane u fazu napada bez obzira kako dolazi do lopte, da li posle primljenog kosa pa da centar brzo uvede zbog sprečavanja organizovanja odbrane. Napad mora brzinu prenosa lopte na drugu polovinu da svede na brzinu kontranapada, i da smanji broj dodavanja koja nisu opasna za situaciju za šut. Povećaće se broj dugih paseva, a raspored napada će biti raspored kojim se završava polukontra ili kontra... gde će se posle jednog ili dva bloka krenuti u stvaranje prilike za šut da se ne bi ušlo u problem sa vremenom za napad.

Ja sam ovako pred ovu sezonu napravio jednu formulu: $3 \times 8'' = 24''$ znači podelio sam trajanje kao i što smo na treninzima stalno naglašavali osmi sekund, šesnaesti sekund i dvadeset četvrti da bi igrači jednostavno stekli osećaj za vreme. Zbog čega ovo postaje prednost za odbranu? Zato što napad ima manje vremena da dođe u poziciju za šut, a odbrani su ostala sva oružja koja su bila u funkciji i ranije. Agresivnošću, sa stalnim udvajanjem, povećavate broj grešaka kada igrate protiv slabijih protivnika, a kada igrate protiv jačih, njima povećavate broj lakih poena. Odbranu treba proširiti na ceo teren ali da li će to biti stvarno udvajanje ili finta udvajanja ili neko preduzimanje zavisi i od vašeg tima koji imate i protiv kakvog tima igrate. Prve dve faze od po osam sekundi (8", 8" - 16") služe za krađu vremena, a poslednja treća faza može da bude potpuno drugačija u odnosu na prve dve faze i tu može da se igra potpuno druga vrsta odbrane.

Presing je vrsta odbrane koja usporava napad. Mome-

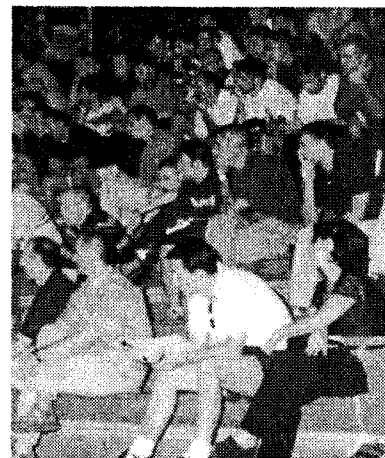
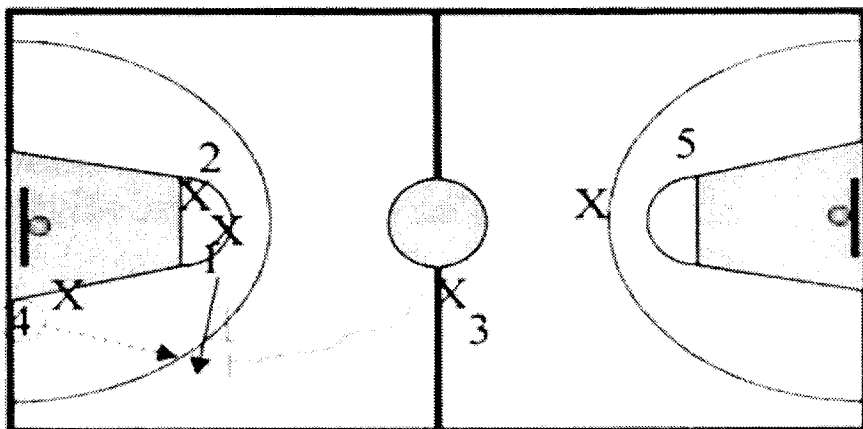

nat udvajanja je kada igrač dribla i radi to brzo, treba znati da su tada njegov pregled igre i kontrola tela smanjeni, i kada je rastojanje između dva igrača manje od osam metara tj. tri-četiri velika koraka, e to je moment udvajanja. Idemo na to da ukrademo vreme, suština je da kada oni dodaju igramo presing, kada driblaju igramo zonski presing ali da to ne bude šablonska odbrana, predvidljiva, nego da recimo iza jednog udvajanja ide recimo preuzimanje... Cilj udvajanja na prvoj polovini je da ih nateramo da izađu iz rasporeda napada ili polukontri i da krenu da igraju u rasporedu napada protiv presinga, udvajanja... U udvajanju neću faul, kukovi i noge da se spoje, neću da se lopta uzima iz ruku napadača... češće će da dođe do lošeg pasa, koraka, duple... naterati ih da počnu da igraju napad protiv udvajanja. Kad počnu to da rade izlaze iz rasporeda napada. Jednom ćemo udvajati, jednom ćemo preuzimati a jednom ćemo sa podignutim rukama krenuti na udvajanje i kad igrač sa loptom stane sa driblingom vratićemo se i praktično fintirati udvajanje. Osnovna ideja je da to ne bude jedno udvajanje i kada se to probije da bude gotovo. To mora da bude odbrana sa kontinuitetom udvajanja i princip je da igrač koji je došao u udvajanje hvata najdaljeg igrača naravno u rotaciji koja treba da bude dobra, i da to ne bude šablon na koji se napad sve više i više adaptira nego da im bude sve teže i teže. Prvi uslov je da im ne dopustimo da brzo uvedu loptu, i to ne samo zbog vremena već i zbog postavljanja odbrane. Igrač koji čuva igrača koji treba da uvede loptu u igru ima tri mogućnosti:

Da stane iza igrača, a da dva druga igrača igraju li-

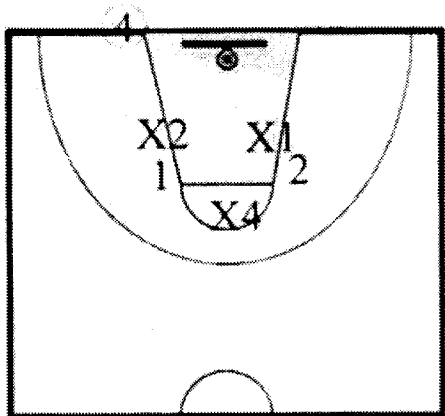

cem u odnosu na napad dugačak pas. Ako dodavanje kojim slučajem ode na drugu stranu ne ide visoki igrač na udvajanje jer je to isuviše dugačak put za njega. I u otvaranju kontranapada ili polukontri bilo da su šablonski ili ne,

i sami možete da se setite koliko vremena više i sami provodite na desnoj strani, tako da ako se lopta uvede

na levu stranu dosta toga je već urađeno, i ako hoćemo da udvajamo protiv zonski moramo na drugoj polovini terena da zamenimo dva igrača, 3 i 5 kako ne bi visoki igrač išao na udvajanje. U tom udvajanju dribler ulazi na udvajanje driblajući i dodavajući levom rukom, a pokrivaju se vertikalno i horizontalno a po dijagonali, dva najdalja igrača čuva jedan naravno sa prioritonom onom bližem košu, i uz uslov da je udvajanje agresivno i onemogućen idealan pas. Ako ode dodavanje princip je da onaj ko je došao na udvajanje ide na najdaljeg slobodnog igrača, i ako može u toj rotaciji da se izbegnu razlika u visini, ako ne može u redu, čekaće se trenutak kao npr. kada posle toga lopta se spusti na poziciji niskog posta a čuva ga niži igrač (zbog rotacije) onda ide udvajanje i sada posle pasa uvek niži igrač ide na slobodnog poslednjeg igrača. U napadu od 24 sekunde smanjuju se te filigranske igrice koje su ranije bile prisutne tipa preuzimanja. Druga varijanta sa korektorom je kada pas ode na desnu stranu, i u dogovoru sa trenerom možeš odmah da udvajaš ili ako centar primi povratni pas nazad da njega pustimo da organizuje napad i tu je već dosta vremena izgubljeno.

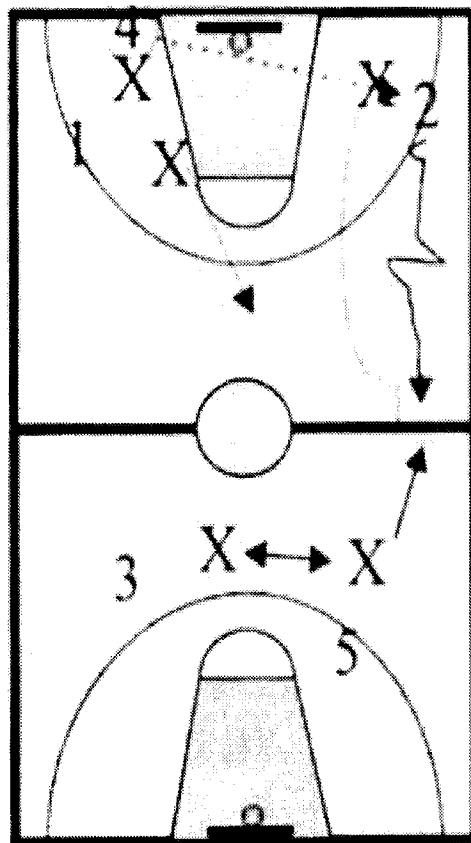

Ako pas ode na suprotnu stranu prvo će opet zonski 3 i 5

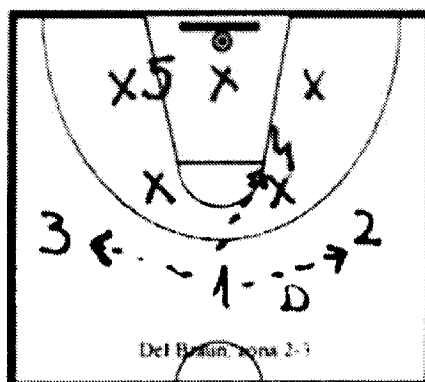
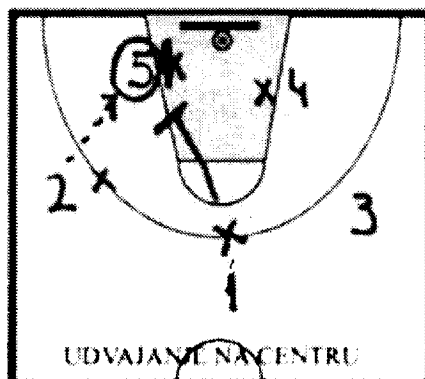
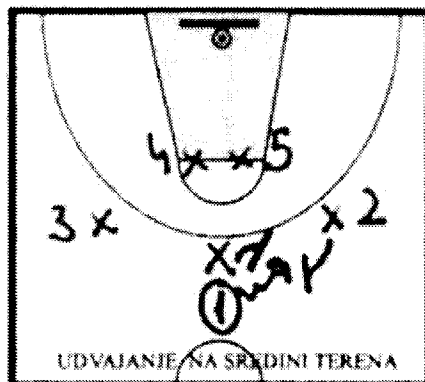
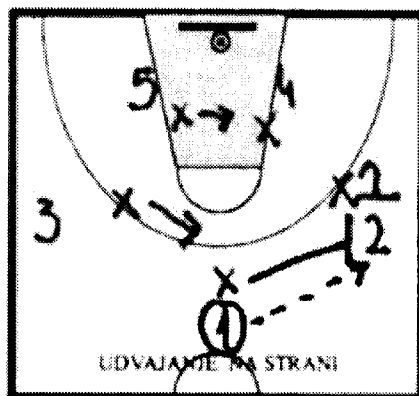
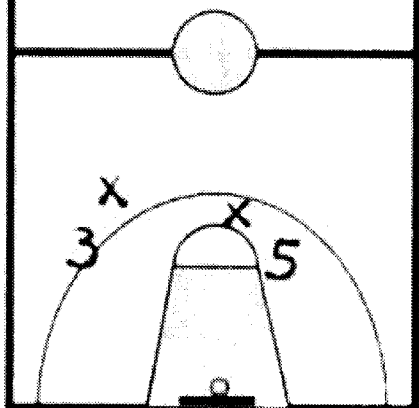
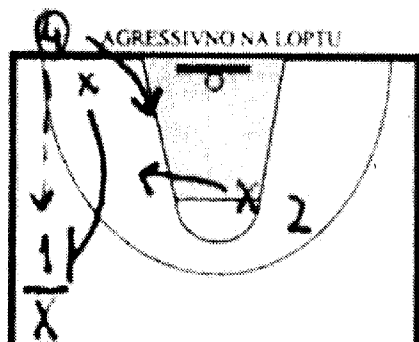

veliki i lako će ga igrač pretrčati tako da taj ko njega čuva uvek je jedan korak iza linije dodavanja. Centar mora u punom sprintu da trči do linije 6,25 m i tek tu da sačekuje svog igrača i da mu tu ne dozvoli da ovaj utrči u neku svoju dobru kretnju. Igrač koji je čuvao onog koji je uhvatio loptu u punom sprintu trči i proba da udvoji driblera jer bi u protivnom svako drugo udvajanje ostavilo zicer. Mislim da će odbrana od kontranapada morati da ide u ovom pravcu.

Kada govorimo o drugih osam sekundi obično na udvajanje ide onaj ko čuva primaoca lopte, bliža strana, ili udvajanje dolazi sa suprotne strane, dalje strane, što bi da bi se znalo recimo daje signal, npr. dve podignute pesnice što znači ako je lopta primljena na strani, a iznad 6,25 m odmah se ide na udvajanje i dolazi do rotacije. Ako lopta ode na centar opet ide udvajanje i rotacija sa nižim igračem. Ako nije dao signal a otišao je pas na stranu, onda na udvajanje ide igrač koji je čuvao bližeg posta, dolazi do pomeranja drugog posta a u slučaju da post odmah primi loptu brzo se svako vraća na svog igrača. U ovih osam sekundi uglavnom udvajanje ide kada centar primi loptu, onda udvajanje dolazi sa centralne pozicije gde posle pasa igrač koji je došao ide na najdaljeg igrača uz rotaciju naravno. Znači ako smo im tamo potrošili vreme gledam da me u ovih osam sekundi ne savlada protivnik i cilj je da centru pomoć dolazi sa centralne pozicije ali ne stalno, znači pomoć može da dođe i od strane drugog centra kako se oni ne bi navikavali na jedno naše pomeranje.

zameniti mesta a igrač koji je udvajao u sprintu da trči u reket što će biti momenat da se krene u udvajanje kada su leđa obezbeđena. E sad, jednom ćemo udvajati, jednom ćemo sami fintirati da bi usporili igrača sa loptom, a kada se igrač ponovo zaleti ide udvajanje na drugoj polovini koje može da dođe i sa horizontalne strane i opet pravilo da igrač koji je došao u udvajanje ide na najdaljeg napadača.

Varijanta sa agresivnim sprečavanjem uvođenja lopte u igru i udvajanjem posle prvog pasa gde će pas što je najlogičnije otići na drugu stranu posle čega će na drugoj polovini opet uslediti udvajanje sa visokim igračem koji opet ide na udvajanje tek kada drugi visoki igrač stigne i čuva mu leđa odnosno preuzima njegovog igrača i proba da ga čuva u poziciji ispred njega. Vrlo je važno igrati sve vreme agresivno odbranu i sprečiti brzo uvođenje lopte u teren, tj. proveriti šta je bolje igrati sa korektorom ili pritiskom na loptu. Do ove sezone bolje je bilo sa korektorom, samo se ne sme igrati šablonski.

Ja sam protiv toga da se kontranapad brani sa vraćanjem dva igrača i slanjem samo tri igrača na skok. Ja idem na skok sa pet igrača s tim da se na igraču koji je uhvatio loptu igra agresivno, s tim da mu se zatvori pas na blizu bočnu liniju, na beka volim da se igra preterano agresivno jer je teren isuviše

najbolje ilustrovati kroz primer Del Brauna, i njegove čuvene čudovišne zonske odbrane 2-3. Ako pas ode na desnu stranu prelazi se na čoveka, a uslov za prelazak na čoveka je da se odigra agresivno na igrača sa loptom da ne bi ovaj odmah prosledio pas dalje već da ga nateramo da uradi neki pivot pa tek onda. Ako pas ode na levu stranu onda se ostaje u zoni 2-3, računaju se samo dubinski pasevi, ovi po širini ne. Ako kojim slučajem lopta ode na posta, ulazilo se u zonu 1-3-1. Znači prvi pas je bio signal i u slučaju skoka ili auta ostajalo se u odbrani koja je bila posle prvog pasa.

Iz presinga sa udvajanjem ili fintama i zaustavljanjem driblera nakratko, možeš da se vratiš u zonu, i to u trenutku kada recimo njihov najbolji igrač primi loptu, ili posle prvog pasa ili posle trećeg pasa, ili posle pick'n'roll-a u zonu, ili posle svakog auta promeniš odbranu za razliku od onog malopre šta sam rekao za Del Brauna. Ono što može da se menja tokom četvrtina je recimo da u prvoj četvrtini usmeravaš napad na aut, u drugoj u sredinu, pa onda u zavisnosti od napada i njegovih boljih i slabijih strana... kako braniti pick'n'roll, možda preuzimanjem!!! Preuzimanje je u suštini protiv dobrih ekipa najslabija odbrana, oni to znaju da iskoriste u prvom koraku, međutim u situacijama kada vreme ističe i napad nema vremena za sledeći korak i to tada i nije loše primeniti. Ka-

ko centra čuvati? Da li ispred, iza, na tri četvrtine, kako ga usmeravati kada primi loptu, sa kojih sve pozicija ga udvajati, zatvarati povratni pas... Osećaj za vreme mora postojati, odnosno mora se poklopiti 24 sekund sa najvećim angažovanjem u odbrani.

Evo i nekoliko vežbi koje sam ja radio sa mojim timom ove sezone:

Prave se tri četvorke, prvi pas je u visini penala, centar stoji iza beka i kada vežba krene on skače na tablu pa tek onda kreće za njima. Drugi povratni pas je negde oko centra i završetak je dvokorakom na strani. Varijanta sa povratkom je sledeća: centar skida loptu dodaje onome koji je poentirao, ide pas u sredinu i opet završetak na strani ili centru kroz sredinu.

Tri napadača su u visini penala i jedan sa loptom u autu. Igrač koji njega čuva mora da „kupi“ vreme tako što mu neće dati da ga pretrči i da doda loptu već agresivnom odbranom da da vreme saigračima iz auta da stignu svoje igrače. Stalno treba menjati igrača koji čuva driblera.

4:4

S tim da se na udvajanje ide na signal igrača koji čuva driblera, pesnica, dve pesnice... Varijanta sa zvukom pištaljke kada je uključena i treća četvorka, odnosno četvorka u napadu na zvuk pištaljke menja stranu i ekipi protiv koje napada i svi ostali principi su isti.

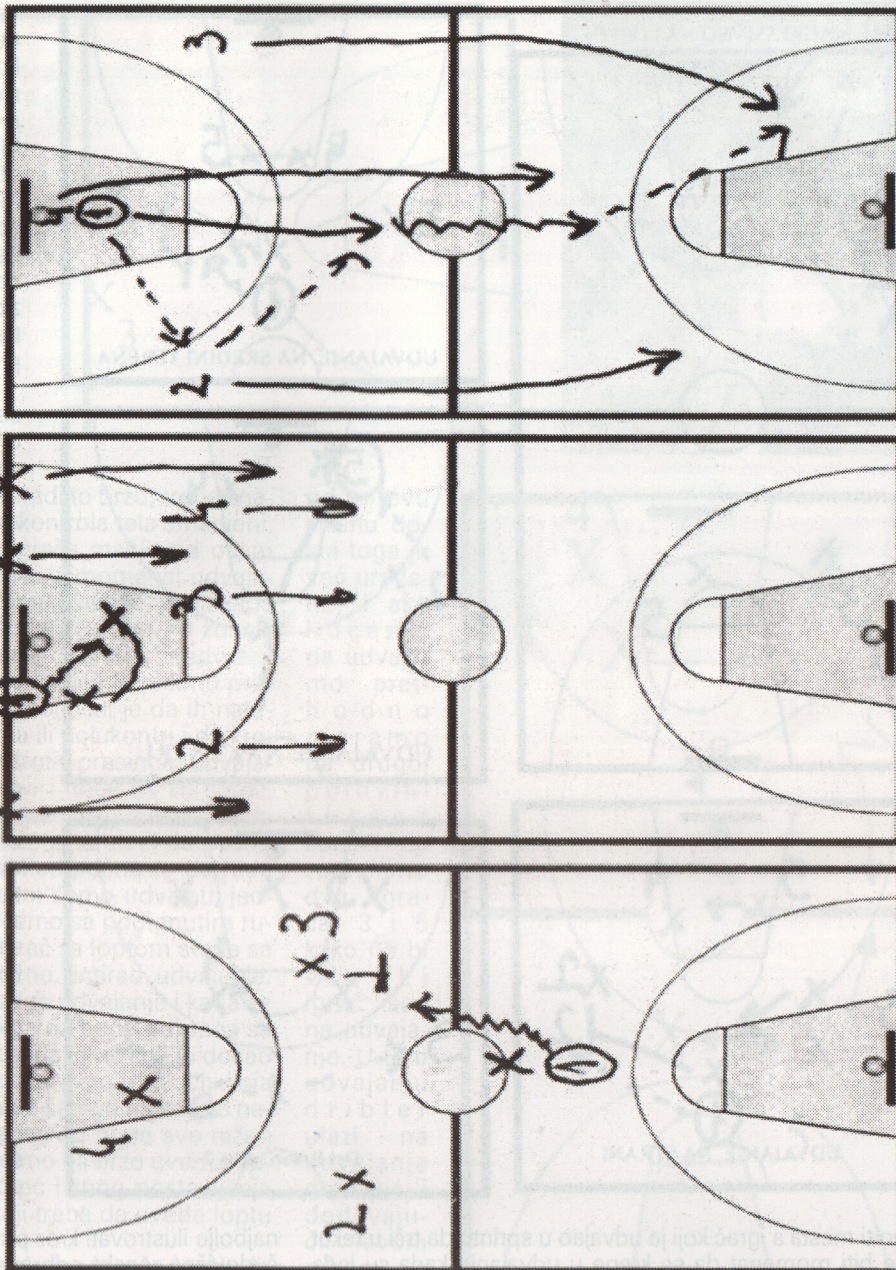

Treneri o novim pravilima

Aco Petrović - FMP Železnik

- Novine su donele više mana nego prednosti. Jednostavno, ima dosta nejasnoća i propusta, u svim elementima. Svakako će najviše dobiti publika, koja će gledati mnogo atraktivniju košarku, dok mi koji učestvujemo direktno u tome moramo dosta toga da promenimo. Napad je sigurno u prednosti sa novim pravilima, jer igrače se mnogo brže nego do sada što je opet mač sa dve oštrice jer je tu neophodno dosta promene i prilagođavanja. U odbrani se takođe dosta toga menja i sigurno da ćemo svi imati problema u početku. Videćemo kako to izgleda kada počne sezona i prve utakmice, ali u svakom slučaju nova pravila nisu donela mnogo toga dobrog košarci.



Miodrag Kadija - Lovćen

- Šta je, tu je. Nemamo mnogo izbora, jer sezona je pred nama i neophodno je osim potpune fizičke pripreme, ekipe spremirati i što pre adaptirati na novine. Sigurno da sve to deluje dosta zbunjujuće na sve nas, jer pitanje je kako ćemo se snaći, ali svi smo u istoj situaciji.

Promene su donele dosta dobrog i pozitivnog, međutim, ima niz mana i nejasnoća. Teorija je nešto sasvim drugo od prakse i zato, kao što sam rekao, videćemo kada počne sezona. Sada će do izražaja sigurno doći što bolja fizička spremnost, jer rećimo, napad je kraći, što govori da će brzina odnosno promišljenost biti veoma važna.



Razgovor sa trenerom švedske reprezentacije Janteom Karlsonom

Tajna YU-škole - bogata tradicija

U sklopu priprema za Olimpijske igre u Sidneju, jugoslovenska košarkaška reprezentacija odigrala je prijateljske mečeve u Novom Sadu i Beogradu protiv selekcije Švedske. Švedani već duže vreme ne predstavljaju košarkašku velesilu, a utakmice protiv Jugoslavije bile su im od izuzetnog značaja, s obzirom da pripremaju tim za Evropski šampionat 2003. godine, kada će biti i domaćini. Pred trenerom Janteom Karlsonom je izuzetno težak posao. Mlad i perspektivan tim, potrebno je podići na viši nivo i usaditi mu mentalitet košarkaškog pobednika.

Karlson ima 42 godine. Košarku je počeo da igra u švedskoj prvoj ligi u 15. godini, da bi dve sezone kasnije debitovao u nacionalnoj reprezentaciji. Sa 206 nastupa u A timu rekorder je Švedske; učesnik je Olimpijskih igara u Moskvi 1980. godine, kao i Evropskog šampionata u Francuskoj. Igračku karijeru okončao je 1993. godine i odmah je prešao u trenerske vode. Pet sezona je radio u švedskoj diviziji, da bi potom stigao u stručni štab švedskog nacionalnog tima. Bio je prvi trener selekcije do 22 godine i asistent u A timu, a od prošle godine glavni je trener švedske seniorske reprezentacije.

Da li ste zadovoljni prijemom u Jugoslaviji?

Ovo mi je prvi boravak u Beogradu, što je veoma čudno, jer putujem mnogo. Svida mi se. Reč je o lepom gradu, ako zaboravite rat, jer sam video neke bombardovane zgrade. Primljeni smo izvanredno. Sve je sjajno. Što se košarke tiče, za nas Švedane ovo je fenomenalno, jer je Jugoslavija puna vrhunskih igrača. Za naše mlade igrače velika je čast igrati mečeve protiv košarkaša kakvi su Stojaković, Bodiroga, Rebrača...

Kakav tretman ima košarka u Švedskoj?

Najveći sportovi su fudbal i hokej na ledu, a košarka može da podeli treće

mesto sa jednim čudnim sportom koji igramo takođe na ledu. Mečeve košarkaškog prvenstva Švedske prati prosečno oko 1.500 gledalaca, a plej-of mečeve igramo u dvoranama izgrađenim za hokej na ledu pred pet ili šest hiljada ljudi. Košarka u Švedskoj raste. Popularnost je sve veća od početka nove lige 1992. godine. Sada imamo ma-

ubrzati igru. Ja mislim suprotno. Biće dosta presinga po celom terenu i na pola igrališta. Odbrana će pokušavati da ukrade što više sekundi agresivnom igrom. Napad će dobijati samo jednu pravu šansu za šut. Ako u timu nemate dobre skakače, to će vam biti jedina prilika da postignete koš. Takođe mislim da će opasti procenat šuta.



njih problema sa igračima koji igraju van zemlje i kvalitet lige je opao u odnosu na, recimo, 1996. godinu.

Da li u švedskoj ligi ima Jugoslovena?

Trenutno ne. Bio je Marin Sedlaček neko vreme. On je veoma dobar trener, ali poseduje jugoslovenski stil rada, koji je Švedanima stran. Bio je jednu sezonu i uradio je sjajan posao. Trenutno u prvoj ligi nema Jugoslovena, ali ih ima u drugoj diviziji. U švedskoj reprezentaciji trenutno igraju dvojica Jugoslovena i dvojica Bosanaca.

Kako je proteklo Vaše predavanje na seminaru u Beogradu?

Predavao sam o odbrani u novim uslovima sa vremenom od 24 sekunde za napad. Svi smatraju da će to mnogo

Da li ste pratili ostala predavanja na beogradskom seminaru?

Nažalost, nisam imao priliku da ih slušam, a i predavači pričaju na srpskom tako da ne bih ništa razumeo. Žao mi je što nisam pratio predavanje Željka Obradovića.

Ko je imao najveći košarkaški uticaj na Vaš razvoj?

Imao sam neke američke trenere koji su bili pravi učitelji. Sada su američki treneri nekadašnji igrači, kojima su se sviđele Švedanke pa su zato ostali u našoj zemlji. Moji treneri su me učili pravim stvarima, tražili su od nas da vežbamo naporno. U to vreme Švedska je bila ravnopravna sa Italijom, Španijom, Nemačkom, Grčkom... Išli smo na Olimpijske igre. Odjednom sve se izmenilo. Takođe sam dosta naučio i na međunarodnim utakmicama. Vidao sam najbolje trenere, igrao protiv najboljih igrača.

I na samom kraju, kako objašnjavate dominaciju jugoslovenske škole košarke?

Vaša košarka ima istoriju. To je tradicija. To vam postaje jasno onog trenutka kada uđete u Jugoslaviju. Tada shvatite važnost košarke. Imali ste mnogo dobrih igrača, gledate mnogo košarke na televiziji i, ne znam zbog čega, ali posedujete mnogo visokih ljudi koji su stvoreni za košarku. Mislim da jugoslovenska košarka treba da predstavlja kalup za ostale evropske zemlje. Još jedna bitna stvar je što izuzetno negujete rad sa mladima, a to predstavlja osnov uspeha. Na predavanju sam ispred sebe imao 300 trenera, a samo pogled na njih je bio dovoljan da shvatim koliko dobro poznaju košarku i da su je svi igrali. Jedina loša stvar koju sam primećio jeste da mnogo puše.

Ilija Kovačić



Priredio i preveo:
M. Opačić, trener

Američka iskustva

Priprema faktor uspeha

Naš mladi stručnjak, Igor Kokoškov, jedan je od trenera koji drži do pripadnosti svojoj matičnoj organizaciji - UKTJ, što je svakako i njegov moralni dug. U ulozi asistenta na Misuri univerzitetu,

Kokoškov svakako stiče nova znanja i iskustva. Deo toga, u saradnji sa kolegom Milanom Opačićem, uvek je spreman da ponudi trenerima u Jugoslaviji putem našeg časopisa.

U ovom broju je to izveštaj koji je načinio trener ekipe Dallas Mavericks, Ron Eker, u okviru priprema za utakmicu sa ekipom Klivlenda. Izveštaj je ilustrovan šematskim prikazima koji će svakako biti od koristi mnogima koji žele da se usavršavaju. Utoliko pre što su nova pravila, primere iz američke košarke učinila još primenjivijim kod nas. Dodajmo i to da je ovaj izveštaj sačinjen u martu ove godine.

Odbrana

Čini mi se da njihova petica igra slabu odbranu i uzlazi u problem ličnih grešaka. Majami nije išao na to, ali je ipak imao Klivlendu teškoćama sa ličnim greškama.

Shema odbrane je sasvim jasna. Oni izgleda imaju ideju šta treba da igraju u odbrani, ali ne rade to dobro.

Primenjuju neku vrstu presinga po celom terenu u situacijama kada je lopta „mrtva“. Kniga igra na lopti, ali to je više kozmetički.

Igrači

- 1 Miller, Najt, Bojkins
- 2 Person, Sur
- 3 Murej, Stek
- 4 Kemp, Ferry, Ketner

5 Bryan, Deklerk

Knight igra sasvim malo sam, i sa Millerom igra u paru. Visoki igrači su im problem.

Generalno

Ovaj tim je borben i vrlo lako se može videti zašto nisu vrlo dobri. Globalno, njihov najbolji igrač je Miler i on je ruki. Kemp daje koševе, ali ne iz teških situacija. Murray je dobar, ali sada ne igra sa puno emocija.

Upravo zbog toga teško je reći kakvi su. Ne napadaju dobro i ne brane se dobro.

Kao i uvek, u utakmici u Majamiju igrali su „tvrdo“ drugo poluvreme, utakmica je bila tesna. Majami je imao puno problema sa ličnim greškama.

Signali - pozivi

Jasne signale dobijaju od trenera. On nije u vidnom kontaktu, a glas mu je mekan. Šuter prenosi poruke. Ako koriste vizualne signale, vrlo lako se mogu uočiti.

Napad

Nisu ekipa koja igra kontranapad, i ne igraju dobro ni u polju napada. Pogled na shemu njihovog napada će nam sve reći. Prave dobru stvar brzim uvođenjem lopte posle pogotka i počinjanjem ranog napada. U stvari, čine sve što mogu najbolje.

Mogu da šutnu 3 poena, procena šuta 37 odsto, ali to čine 11,6 puta po utakmici - oko 14 odsto od svih šuteva.

Slab ofanzivan skok imaju.

Imaju jako puno asistencija. 65 odsto koševa postižu posle asistencija. To rade Knight i Miller.

Imaju puno izgubljenih lopti.

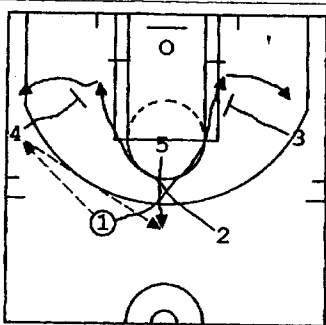

A PLAYS
BY
Phase 1
THEY WILL ADD A
TO DESIGNATE A
DI IN POINT UP FOR
AFTER
T-SEE 24

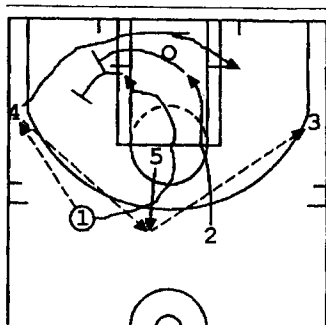

A PLAYS
BY
Phase 1

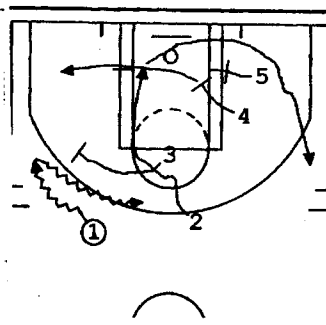

A PLAYS
BY
Phase 1
DUT BEBAM TO BE
FOR
NUMBER ROLL. IF
CALL
DE I WOULD THINK
WOULD
BE WITHOUT SP.

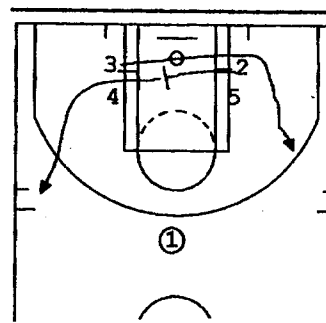

A PLAYS
BY
Phase 1

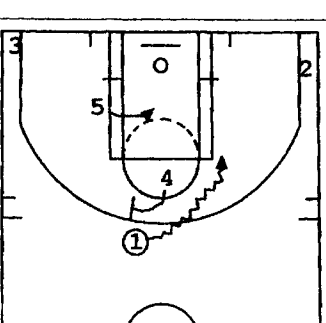

B. SCREEN BOLLS
TAP HEAD
Phase 1
B PUCKS IN AND T
WERE
ABLE TO GET HIM
BALL
ON THIS.

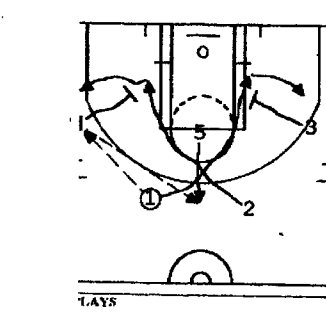

TAYS

THEY
BY WILL, ADD A NUMBER
DESIGNATE A WRINKLE.
IS POINT UP FOR 1 AFTER
T-SEE 24

STRUČNA TEMA

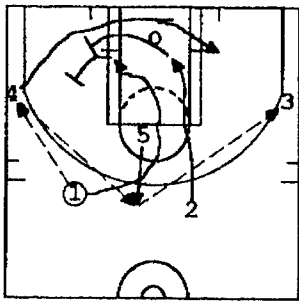

A PLAYS
24
Frame 1

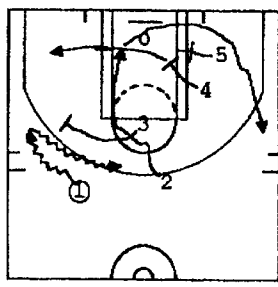

A PLAYS
32 OUT
Frame 1
OUT SEEMS TO BE CALL FOR
SCREEN ROLL-IF THEY CALL
32 I WOULD THINK IT WOULD
BE WITHOUT S/R.

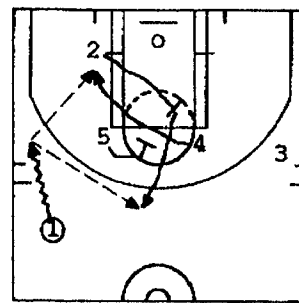

A PLAYS
4
Frame 1
THEY CAN START THIS PLAY
BOTH WAYS.

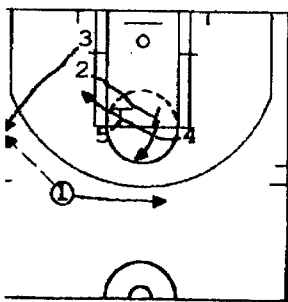

A PLAYS
1
Frame 2

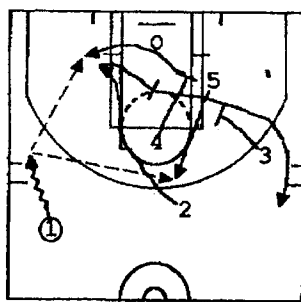

A PLAYS
4 DOWN
Frame 1

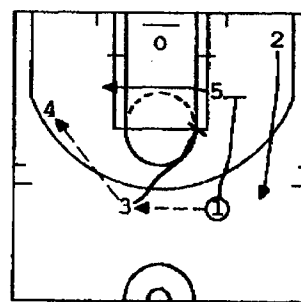

A PLAYS
CHASE
Frame 1
LIKE 2 DOWN ON THIS

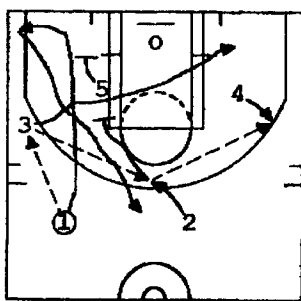

A PLAYS
3 CORNER
Frame 1
A slice cut for 3 and a
staggered double for

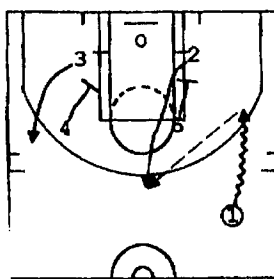

A PLAYS
3 DOUBLE
Frame 1
range call but that is
not it was.

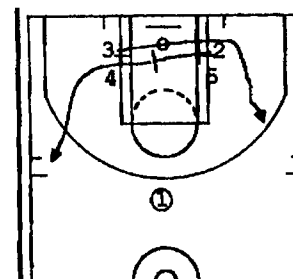

A PLAYS
3 FIST
Frame 1

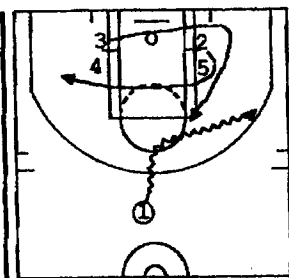

A PLAYS
3 FIST 3
Frame 1

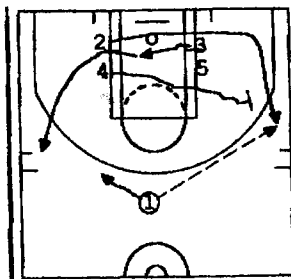

A PLAYS
3 FIST OUT
Frame 1

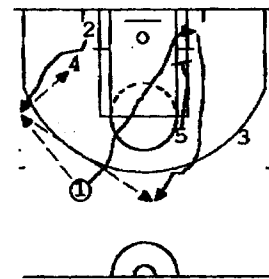

A PLAYS
3 TION 1
Frame 1

STRUČNA TEMA

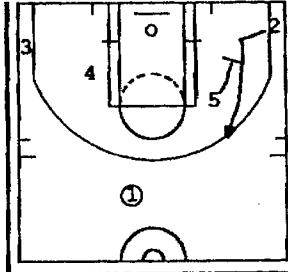

A PLAYS
NEW YORK NC
Frame 1

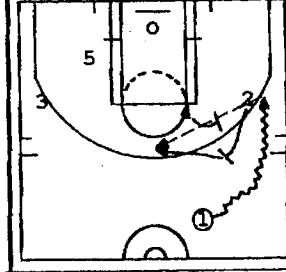

A PLAYS
THUMB UP
Frame 1

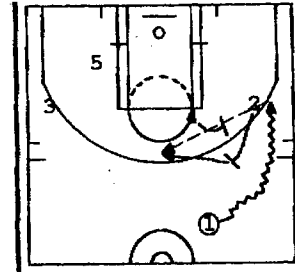

A PLAYS
THUMB UP
Frame 1

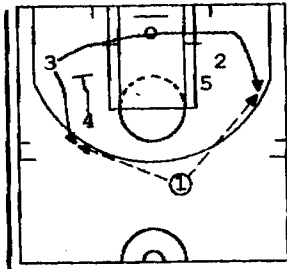

A PLAYS
WEAK OR WEAKSIDE
Frame 1
3 [or 2] may go either way,
off single or double.

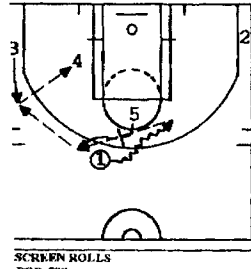

SCREEN ROLLS
POP ???
Frame 1
IT REAL SURE OF THIS
LL-AND IT LOOKS LIKE
P HEAD. BUT EITHER PLAY
A HI SCREEN ROLL.

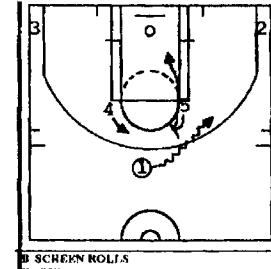

B SCREEN ROLLS
HORNS
Frame 1

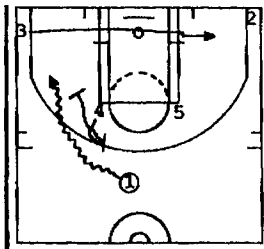

B SCREEN ROLLS
HORNS OUT
Frame 1

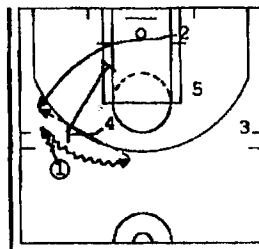

B SCREEN ROLLS
SIDE S/R TO S/D: NC
Frame 1

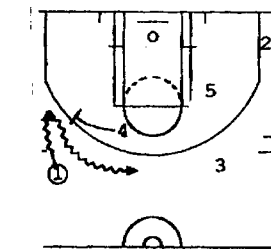

SCREEN ROLLS
E/S/R: NC
Frame 1

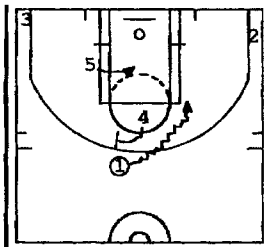

B SCREEN ROLLS
TAP HEAD
Frame 1
5 DUCKS IN AND THEY WERE
ABLE TO GET HIM THE BALL
ON THIS.

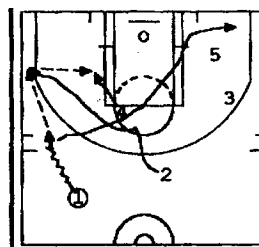

C POST UPS
4 OUT STRONG
Frame 1

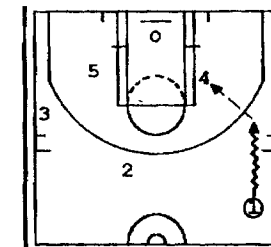

C POST UPS
4 UP
Frame 1
NOT SURE OF THIS CALL.
SOMETIMES THEY RUN THIS
WITHOUT A CALL.

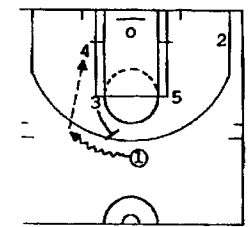

POST UPS
HORNS TO POST: NC
Frame 1

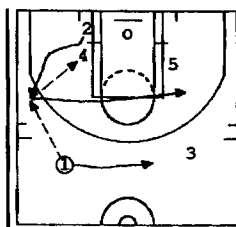

C POST UPS
TURN 4
Frame 1
ON THIS CALL, 1 SHELL MAY
DRIBBLE INTO EITHER IF
WING IS COVERED OR OUT
OF POSITION, THEY CALL
SWING TO GO WEAKSIDE
POST UP-S CROSS SCREENS
FOR 4.

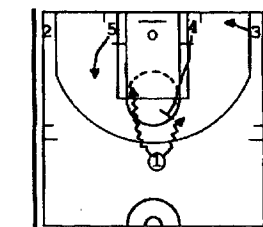

D ISOLATIONS
1-4 FLAT
Frame 1
THEY MOVE BASELINE MEN
AT START OF DRIVE. MAY
GO WITHOUT THE SCREEN,
EQQ PLAY. ALSO MAY POP
WEAKSIDE 4 OR 5

STRUČNA TEMA

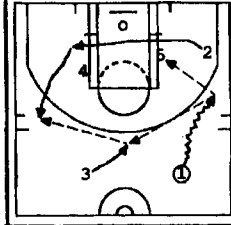

**K. EARLY
EARLY NC**
Frame 1
THEY TRY TO GET SOME
CROSSING MOTION AND
4 AND 5 IN THE BLOCKS

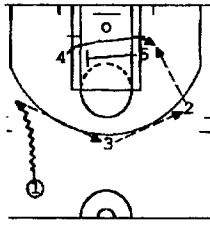

**L. EARLY
RLY OPTION**
use 1

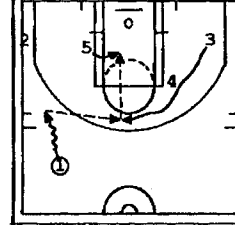

**M. EARLY
EARLY OPTION**
Frame 1
Against Miami they were
able to swing and get
Kemp deep in paint.

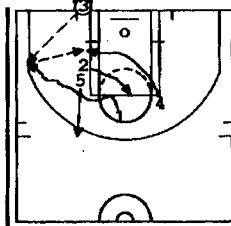

**N. OUT OF BOUND
NOB: NC**
Frame 1

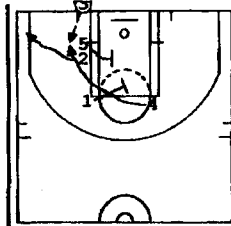

**O. OUT OF BOUND
NOB: NO CALL**
Frame 1

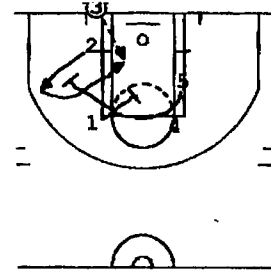

P. OUT OF BOUND
NB: 2
use 1
IN IN 4TH QTR

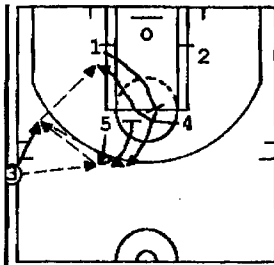

Q. OUT OF BOUND
NOB: 4
Frame 1

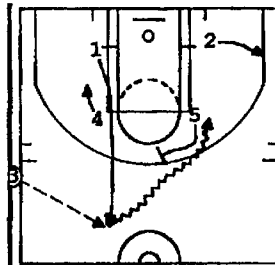

R. OUT OF BOUND
NOB: 1 OUT
Frame 1

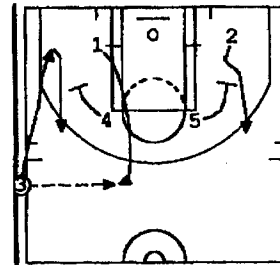

S. OUT OF BOUND
NOB: NC
Frame 1

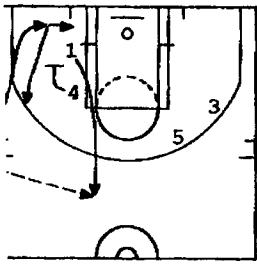

T. OUT OF BOUND
NB: SLICE OR SLICE
use 1
JENIX STUFF

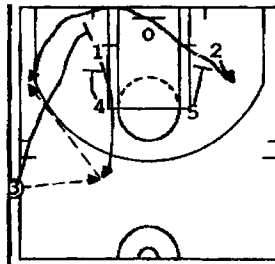

U. OUT OF BOUND
NOB: NC
Frame 1

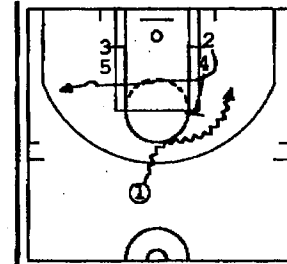

V. NEED PLAYS
ATO: NEED 2
Frame 1

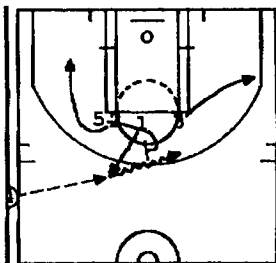

W. NEED PLAYS
ATO: NEED 2
Frame 1
2:14

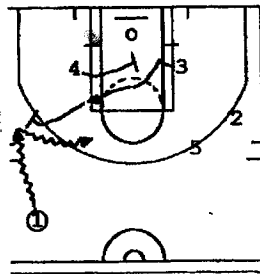

X. NEED PLAYS
O: NEED 2 OR 3
use 1
1:30

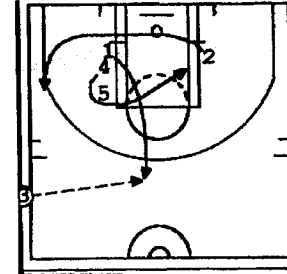

Y. NEED PLAYS
ATO: NEED 2 OR 3
Frame 1
2:03

Mladi ovog leta

Želeli smo mnogo više

Ovako razmišljaju, sada već bivši treneri jugoslovenskih reprezentativnih selekcija Trajković, Tomić i Višić. Njih trojica, iz svog ugla, dobro po se evropskih šampionata, sagledavaju i objašnjavaju zašto je i da li je moralo tako biti. Ovo su njihove reči:

Ohrid

- Kada se sve ima u vidu, peto mesto na Evropskom prvenstvu u Ohridu je realan rezultat - govori stručnjak, koji je vodio naš mladi tim, Nenad Trajković.

- Bilo je grešaka i propusta, pre svega u programu priprema, što je delom i moja krivica. Nisam bio zadovoljan pripremama. Okupili smo se tek 20. juna, osnovne pripreme trajale su svega 10 dana, odnosno 20 treninga. Nije bilo dovoljno vremena za rad na kondiciji i taktici. Nedostajalo je vreme da se sve linije doteraju, s obzirom da je ekipa u ovom sastavu igrala prvi put zajedno. Za tako veliko takmičenje kao što su evropski šampionati trebalo je sprovesti bazične pripreme, imati kondicionog trenera. Trebalo je, ali nije.

- Sedamdeset procenata pozvanih igrača došli su nespreni na pripreme, slabije kondicije, van šuterske forme.

Seminar

Tokom evropskog prvenstva za mlade igrače u Ohridu, u hotelu „Crvena zastava“ 5. i 6. avgusta održan je i trenerski seminar: Ohrid 2000. Seminar je, pre svih, bio namenjen trenerima iz Makedonije. Sasvim prirodno, u centru pažnje bila su nova pravila po kojima će se igrati od naredne sezone.

Među uglednim predavačima seminara, posebno zapaženo predavanje imao je naš trener Bora Cenić, temom: Kretanje igrača bez lopte u napadu, uz praktičnu demonstraciju. Pored našeg trenerskog doajena, kao predavači su se pojavili Borče Stojanovski - Nova pravila FIBA i Želko Poljak - Igra centara u duhu novih pravila.

Ovom posećenom seminaru i okruglom stolu s temom Nova organizacija Udruženja košarkaških trenera Makedonije i problemi u radu, pored više od pedeset domaćih, prisustvovali su i treneri iz Jugoslavije: Radaković, Ljubičić, Opačić i Cvetković.

Odstranjivanje Šekularca je posebna priča.

- Sekularac je udaljen iz reprezentacije zbog nediscipline. Pravila ponašanja moraju se poštovati, pogotovo u sastavu koji predstavlja državu. Svi znaju šta se dešavalo, ali niko neće da priča o tome. Ni Predsedništvo KSJ, ni Stručni savet ne govori o tome.

Znam da bismo sa njim u timu bili jači, priznaje Trajković, ali uvek bih ovako postupio, bez obzira na rezultat.

Tada nastaju i novi problemi?

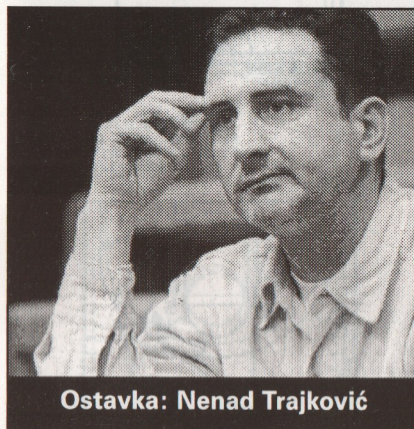

Ostavka: Nenad Trajković

- Taktika se zasnivala na maksimalnom iskoriscavanju Sekularca, Radmanovića, Cakića i Cabarkape. Sedam dana pred put u Ohrid nije bilo vremena za uigravanje drugačijih taktičkih zamisli. Osim toga, na poziciji „dva“ ostali smo samo sa Kijcem, koji je donekle mogao da nadoknadi odsustvo Sekularca. Bez njega, igra je bazirana na momcima sa više iskušva u ligi: Radmanoviću, Čabarkapi i Čakiću.

Shvatio sam da je u takvoj situaciji bolje da im dam više prostora i kredita, kako bi se afirmisali. Mislim da sam u tome uspeo, a Radmanović je izabran u najbolju petorku prvenstva.

Zato i ne stoji ocena da je u našoj igri bilo nediscipline, jer su njih trojica trošili mnogo lopti. To je bila moja odluka i ne mislim da su ljudi, koji su me kritikovali, u pravu.

Umesto zaključka priče o Evropskom šampionatu za mlade reprezentacije.

Mislim da je osim rezultatskog neuspeha u Ohridu, sve bilo u redu. Ostavili smo dobar utisak, prezentovali jugoslovensku školu košarke. Jedna lopta je odlučila o medalji i zbog nje ne treba davati izjave o sumraku naše košarke.

Ostavku sam podneo iz moralnih

razloga, pogođen izjavama pojedinih članova Predsedništva KSJ, završava Trajković.

Zadar

Samo do petog mesta stigli su i juniori, a od njih se očekivalo i više od mlade reprezentacije. Četvorogodišnji ciklus rada bez medalje na Evropskom prvenstvu u Zadru, završio je Zlatan Tomić.

- To je neuspeh, jer se uvek očekuje medalja. Igrali smo slabije nego što smo mogli i kako smo ranije igrali, objektivno je Tomić, ali i dodaje: - Za to postoje brojni razlozi. Igrači su posle turnira u Manhajmu prestali sa kvalitetnim radom zbog završetka lige mlađih kategorija. Mnogo igrača više je mislilo na ugovore, nego na pripreme. Falila im je koncentracija, jer su bili uslovljeni potpisivanjem ugovora da bi nastupali u „plavom“ dresu.

Okupili smo se 19. juna i u Zadru se videlo da igračima nedostaje malo oštine i žustrine. Povrede igrača, pre svih, prvog plejmejкера Gajića takođe su uticale na konačan poredak sa Evropskog prvenstva u Hrvatskoj, kao i problem na relaciji: selektor i pomoćnik selektora - trener oko izbora reprezentativaca. U pitanju je bilo neslaganje oko jednog igrača i time je otvoreno pitanje kompetencije. Samo je trener odgovoran za rad jedne selekcije, ali je meni na ovaj način, ta odgovornost oduzeta. Time je narušena i atmosfera u reprezentaciji.

U Košarkaškom savezu Jugoslavije treba da definišu ko šta radi i ko je za šta odgovoran sa aspekta trenerske struke. Završio sam ciklus rada sa ovim momcima i ovo što govorim nije „vađenje“, tvrdi Tomić.

Volonterski rad nosi sve u Savezu. Po meni, profesionalni trener mlađih selekcija mnogo je važniji nego profesionalna čistačica ili daktilograf, na primer i to svi treba da znaju... Prepravljajem spiska, ja sam, kao trener, veoma pogođen. Trener bira igrače, ako ih ne bira, onda nije ni trener, već službenik. Te dve uloge veoma se razlikuju.

Neuspeh obe selekcije „ustalasio“ je košarkašku javnost.

- Svakako da se pouke moraju izvući i iz poraza, ali stručnjaci treba situaciju trezveno da analiziraju.

Do Evropskog prvenstva, mi smo rezultatski bili veoma uspešni, u Zadru smo ispali u četvrtfinalu. Smatram da nije isto biti prvi u grupi, pa peti u ko-



Zadar: Učesnici na svečanom otvaranju (Foto: V. Ignjatović)

načnom plasmanu ili osvojiti medalju sa više izgubljenih utakmica.

U ovom uzrastu, pre svega, treba analizirati igru i kvalitet. Samo broj igrača koji će u perspektivi postati asovi predstavlja merilo kvaliteta rada. Mladi u našoj ligi moraju imati više prostora za igru, bilo u svom klubu, bilo na dvojnju registraciju. Nama nedostaju takvi igrači i moramo podići nivo kvaliteta takmičenja mladih, zaključuje Tomić priču o prvenstvu Evrope u Zadru.

Cetnjevo

Devetim mestom na kontinentalnom šampionatu u Poljskoj, razočarale su i devojkice. Uostalom, zbog toga je i trener Zoran Višić podneo ostavku. Ali, nije samo razočaranje plasmanom zajedničko za juniorke i juniore.

- Prelazni rok i potpisivanje profesionalnih ugovora kvarili su atmosferu na pripremama. Devojkice nisu izdržale psihološki pritisak i navalu roditelja i trenera naših klubova. Veoma je loše da se prelazni rok podudara sa pripremama mlađih selekcija. Mladi ljudi teško podnose takav pritisak i ja sam u izveštaju Stručnom savetu predložio promenu termina prelaznog roka, kako ubuduće ne bi dolazilo do takvog poklapanja, konkretan je Višić.

Stručni štab je uoči puta u Cetnjevo najavljivao i borbu za medalju.

- Osnovni zadatak, plasman na Svetsko prvenstvo iduće godine u Češkoj nije ostvaren. Trebalo je da budemo među prvih pet. O tome su odlučivale nijanse. U ovom poslu, rezultat je jedina satisfakcija. Ako ga nema, čovek treba da se povuče. Tako ja rezonujem. Umoran sam, jer od 1995. godine radim sa različitim selekcijama. Sem toga, ja snosim veliki deo odgovornosti za ovakav rezultat. Stoga je podnošenje ostavke moralan čin.

I sreća prilikom žrebanja grupa, bila je protivnik devojkama u plavim dresovima.

- Naša grupa je bila neuporedivo ja-

ča od druge. Četiri selekcije iz te grupe našle su se među prvih pet. Zabeležili smo dve pobede u grupi i izgubili odlučujući susret protiv Francuskinja.

Da li je bilo nekih propusta i u selekciji ekipe, pripremama?

- Na kvalifikacijama u Grčkoj nismo mogli da uočimo sve mane ekipe zbog slabe konkurencije. Mi smo „srebrne“ kadetkinje pojačali sa pet devojaka ro-

đenih 1982. godine, ali smo pogrešili. Upravo su starije bile uplašenije, sa manje samopouzdanja u igri, zato što nemaju međunarodno iskustvo. Mogli smo na prvenstvo povesti i igračice rođene 1984. godine i tako žrtvovati plasman, ali opredelili smo se za ovu varijantu i nismo uspeali.

Naš osnovni nedostatak u Poljskoj, nastavlja Višić, bila je neuigranost tima. Nismo imali dovoljno vremena za uigravanje praktično novog sastava. Osim toga, tokom priprema odigrali smo samo dve jače utakmice sa Ruskinjama i Bugarkama u Bečeju. Smatram da svi treba da znaju da reprezentacija Jugoslavije u ovom trenutku nije atraktivan rival. Pozvali smo 10 selekcija u nameri da napravimo turnir u Bečeju, odazvale su se samo ove dve, viđenje je Zorana Višića.

Nadali smo se da će letnji uspesi naših mlađih selekcija predstavljati sjajnu uverturu za Sidnej. Ko je kriv što nije bilo tako?

Stručni savet KSJ je procenio: stručni štabovi reprezentativnih selekcija. Rok za imenovanje novih selektora i trenera je 20. oktobar. **N. Radosavljević**

Zadar iz drugog ugla

Psihološki poraz

Devetnaesti EŠ za juniore, održan je od 14. do 23. jula u Zadru. Posle 28 godina naši omladinci našli su se ponovo u istoj dvorani, Jazine, gde je 1972. trijumfovala generacija Dragana Kičanovića.

Sa patriotskim optimizmom očekivali smo da sadašnja generacija „plavih“ juniora, rođenih 1982, nastavi onde gde su počeli naši prvi zlatni momci. Tim pre, jer su na našoj strani bili objektivni i optimistički rezultati. Za Hrvatsku su otputovali sa oreolom nezvaničnih svetskih šampiona, sa poslednje revije svetske mladosti u Manhajmu.

Očekivanja su izneverena - plasman na petu poziciju niko ne odgovara izvrsnom talentu i mogućnostima selekcije koju je vodio trener Zlatan Tomić, uz stručnu asistenciju Borivoja Cenića i Miše Lakića.

Na osam utakmica reprezentacija Jugoslavije zabeležila je dva poraza. Jedan neočekivan i ne važan u kvalifikacionoj grupi od Izraela, ali drugi tragičan od „pola koša“ u presudnom duelu sa Grcima u borbi za plasman.

Karakteristika igre naših juniora, ako se gleda i kroz prizmu presudne utakmice sa Grčkom, bila je dosta nervozna, sa slabom odbranom i lišena uspešnih centarskih akcija pod obručima. Bilo je i dosta „jurnjave“ po terenu.

Dosta od toga, možda i gro omaški, može se pravdati i velikim psihološkim



Sekulić u napadu (Foto: V. Ignjatović)

opterećenjem, sa kojim su naši momci došli u Zadar: dokazivanje igračko i rezultatsko iz Manhajma, imperativ osvajanja medalje (zlatne) i konstantno netolerantna domaća publika, kad god je na parketu ili u akciji bila reprezentacija Jugoslavije u glavnoj dvorani u Jazinama ili onoj u Mocirama, novoj sali sa manje mesta na Puntamiki.

Isto, deo opravdanja za plasman-ski podbačaj, donekle, može se pravdati sa samo 20 dana priprema. Međutim, isto i negirati takav prigovor, jer „plavi“ nisu mogli tako brzo i da zaborave sve ono što su uradili prethodno u Manhajmu. To potvrđuju i učinci naše selekcije kao kolektiva i pojedinci, kao na primer:

- Na prvom mestu smo bili po prosečno najviše datim koševima 80,9,
- Šut za dva poena je drugi na rang-listi 54,5, odmah iza prvoplasiranih Grka,
- Šut za tri poena bio nam je nenadmašan 46,2, ispred drugoplasiranih Italijana,
- Skokovi, gde smo podbacili, sveukupno je bio prosečan (27,0), dok su Litvanci skakali najbolje (31,5),
- Kod pojedinačnog učinka Bakić je bio gotovo na svim listama, a posebno: treći strelac EŠ sa prosekom 16,5 i istom pozicijom kao trojkaš 64 (28-18),
- Sekulić je bio 13. na listi strelaca sa prosekom 13,2
- Sekulić je bio deveti skakač sa 5,5
- Aleksić je kod pokušaja za dvojku bio četvrti sa 66 odsto realizacije.

U celini, viđeno je jedno ne naročito blistavo evropsko revijalno izdanje košarkaške budućnosti, gde su Francuzi predstavljali prijatno osveženje i jedan od obrazaca na kojima bi mogla da se izvuku mnoga naravoučenija: konstantno borbeni i ambiciozni, racionalno pokrivali sve pozicije na terenu, nadvisili psihološki Hrvate u finalu koje je „natezano“ kroz dva produžetka!

Veliki hendikep bile su neklimatizovane dvorane, pa su se košarkaši i gledaoci „dinstali“ od prvih popodnevni mečeva, posebno kad god je gledalište bilo puno uveče. Ali, svi su bili na istim mukama, pa ni tu za nas nije bilo opravdanja.

Jedine iskrene čestitke za učinak na parketu primio je naš mladi internacionalni arbitar Nikola Nino Lepetić iz Herceg Novog, koji je odsudio briljantno pet mečeva i dobio lično priznanje od Holanđanina Legvotera, delegata FIBA, ranije izvrsnog delioca pravde pod obručima.

V. Ignjatović

Dragoslav Ražnatović

Ubuduće trener profesionalac

Slabi rezultati naših reprezentativnih selekcija tokom letnjih meseci bili su direktan povod za smene selektora i trenera tih selekcija ili se barem tako činilo. Svejedno, Stručni štab KSJ procenio je da se neke stvari moraju promeniti. Sta, konkretnije za naš list govori Dragoslav Ražnatović, predsednik Stručnog šaveta.

- Četvorogodišnji ciklus rada je završen, a istine radi, treba reći da smo o novom konceptu rada razgovarali i pre šampionata u Zadru, Ohridu i Cetnjenu.

Znači, neuspesi na tim takmičenjima nisu prouzrokovali ove promene, jer bi se koncept svakako promenio. Protekli ciklus rada kod muških selekcija dao je dobre rezultate. Samo je na kraju taj utisak pokvaren mestom u Hrvatskoj i Makedoniji. Najveća šteta je što se nismo plasirali na svetsko prvenstvo za mlade, iduće godine u Japanu, jer asovi izrastaju samo kroz velika takmičenja.

Kao jedan od razloga za neuspehe, treneri su naveli kratkoću priprema?

- Tačno je da su pripreme bile kratke, ali Stručni savet nije uticao na njihovu dužinu. Treneri su pravili programe priprema, pa je i odgovornost njihova. Takođe, treneri nisu obratili dovoljno pažnje na sistem takmičenja. Obe muške selekcije zastale su u četvrtfinalu, praktično najvažnijem meču. Tada koncentracija mora biti na najvišem nivou, što kod nas nije bio slučaj. To je bilo pogrešno, ali glavna zamerka bivšem stručnom štabu je loša koordinacija sa trenerima reprezentacija.

Generalna ocena Stručnog saveta je da se za rad sa mladima ubuduće mora angažovati trener profesionalac, a ne volonter kao do sada.

Kada je reč o imenima, Ražnatović je veoma uzdržan.

- Još nije vreme za takvu vrstu razgovora. Važno je da smo se usaglasili da će glavnu ulogu u sledećem četvorogodišnjem ciklusu imati mlad, perspektivan trener, koji nije angažovan u nekom klubu, podvlači Ražnatović. Svi treneri selekcija moraju biti jake ličnosti, dobri pedagozi, koji će mnogo pažnje polagati i na saradnju sa trenerima u klubovima.

Konačnu odluku doneće Predsedništvo KSJ krajem oktobra, a novi savezni trener ili selektor napraviće program rada i predložiti saradnike.

Ražnatović iznosi i neke svoje ideje.

- Moja želja je da treneri iz inostran-



Dragoslav Ražnatović

stva budu znatno angažovaniji u radu Stručnog saveta. Svi oni, ali i pojedini domaći stručnjaci, bili su zaduženi za pojedine kategorije. Model rada može da predstavlja okupljanje mladih igrača letos u „Sumicama“, pod rukovodstvom Obradovića, objašnjava Ražnatović.

Igračima bi se ukazivalo na greške i davali predlozi za korekciju tih elemenata. Od tada, sve bi bilo samo na igračima i njihovim trenerima.

Kako obezbediti sredstva za plaćanje trenera i ostvarivanje programa mladih kategorija?

- To neće biti lako. Moje razmišljanje je da se i od transfera odvoji jedan deo i uloži direktno u taj program. Takođe, ne smemo izgubiti tzv. kapital autoriteta Divca, Đorđevića i ostalih naših veličina. Treba naći način i zainteresovati ih da deo novca ulože i u našu košarku. To bi bilo na dobrobit cele košarkaške organizacije.

Prošle sezone, program rada reprezentativnih selekcija počeo je da se ostvaruje početkom oktobra. Ove godine, tek krajem tog meseca biće poznato ime njegovog kreatora. Hoće li to zakašnjenje stvoriti probleme?

- U ovom trenutku nema aktivnosti na međunarodnom planu, pa ni kašnjenje ne bi smelo da stvori neke probleme, umiruje Ražnatović i na kraju poručuje: - Stručni savet kao telo mora da vrati autoritet. Sva pitanja u našoj košarci trebalo bi rešavati u koordinaciji sa Stručnim savetom. Ono što struka predloži, to mora da zaživi.

Upravo parafraza ove rečenice može da posluži kao zaključak razgovora. Treneri ponovo moraju imati najvažniju ulogu. Kreće se od njihovog statusa, za početak. **Nenad Radosavljević**

Višić potreban našoj košarci

Najbolje jugoslovenske juniorke nisu ispunile očekivanja na Evropskom prvenstvu u Cetnjevu (Poljska), pošto su u konkurenciji 12 reprezentacija zauzele deveto mesto.

Prva žrtva neuspeha bio je trener Zoran Višić koji je još u Poljskoj podneo ostavku, smatrajući to moralnim činom. Ostavka je kasnije prihvaćena, iako se čini da kompletna situacija oko juniorske reprezentacije nije bila dovoljno analizirana i da se, ekspresnim usvajanjem ostavke išlo linijom manjeg otpora.

Ovo mišljenje pokušaćemo da potkrepimo iz nekoliko uglova.

- U svom izveštaju sa EP Stručnom savetu KSJ, selektor svih ženskih nacionalnih selekcija Zoran Kovačić - Čivija je konstatovao „neadekvatan odnos pojedinki prema reprezentativnom dresu, što je za svaku kritiku“.

Kovačević dalje ističe „da se radi o generaciji koja je imala određeni kvalitet samo do kadetskog uzrasta“, što ga je na kraju nateralo da zaključi: „Smatram da ova generacija ne zaslužuje da igra u kvalifikacijama omladinki za Evropsko prvenstvo 2002. godine“.

- Već ovaj izveštaj nedvosmisleno upućuje na razmišljanje o svrsishodnosti brzog usvajanja Višićeve ostavke. Jasno je kao dan da je uvek lakše smeniti

trenera nego 12 igrača, ali, ne čini li se da u konkretnom slučaju trener i nije morao da plati ceh zbog toga što većina naših igračica ne odgovara evropskim zahtevima.

S druge strane, činjenica da je među prvih šest reprezentacija na Starom kontinentu četiri bilo iz grupe u kojoj je Jugoslavija, stvara dodatnu sumnju u ispravnost odluke o ishitrenom usvajanju Višićeve ostavke.

- Na kraju, Zoran Višić je prošle godine sa kadetkinjama osvojio drugo mesto na prvenstvu Evrope. Podsetiću da je to prva medalja jugoslovenske ženske košarke u poslednjoj deceniji XX veka od 1991, kada su seniorke EŠ u Izraelu osvojile srebro.

Neko će, možda, pomisliti kako smo pristrasni i kako pokušavamo da zaštitimo trenera. Da ne bi bilo dileme - jesam! Ali ne samo u slučaju Višića, već u slučaju svih dobrih trenera, jer su oni izloženi vetrometini sa svih strana za razliku od igrača. Pritom skoro svi minimiziraju zasluge trenera u uspesima, veličajući neke druge, zato što su postigli koš.

Tražeci argumente u osporavanju odluke o usvajanju Višićeve ostavke, moramo primetiti, da se nije vodilo dovoljno računa i o kadru koji trenutno radi u struci.

Rezultati koje je Višić postigao sa reprezentativnim selekcijama, kao i Spartakom na čijem je čelu trenutno, nedvosmisleno ukazuju da je reč o kvalitetnom i pre svega, obrazovanom treneru. Ostavkom koju je podneo, dokazao je da mu je i moralna kategorija vrlo bliska, što baš i nije čest slučaj. Višić je, dakle, rekao svoje. Možda ne bi ni promenio svoju odluku, ali čini se da bi neko morao da razgovara sa njim, jer takav stručnjak je neophodan jugoslovenskoj košarci. Na kraju krajeva, zar nije mogao da se nađe kompromis. Pustiti čoveka da se odmori par meseci, ili godinu dana, a onda: Jovo-nanovo.

Kada to kažem imam na umu sledeću činjenicu zbog koje se ne bih tek tako odrekao dobrog trenera:

Željko Obradović je iz Jugoslavije otišao 1993. Proteklo je od tada sedam godina. Koliko je naših stručnjaka posle njega i Željka Lukajića, koji je bio u Grčkoj, našlo „uhleblje“ van ove zemlje. Pritom ne mislim na „košarkaške velesile“ tipa Mađarske, Slovačke ili Makedonije. Jasno je, dakle, da odavno nismo interesantni, bar kada je stručni kadar u pitanju, onom tržištu koje zahteva visok kvalitet. Pa kad je već tako, zašto onda dozvoljavamo sebi da devalviramo i one stručnjake koji su još ostali.

M. Tomašević

Međunarodna saradnja

Bošnjak u Kini

Na poziv Košarkaške federacije Kine, odlukom Upravnog odbora UKJ Vladimir Bošnjak je od 2. do 11. avgusta ove godine, boravio u Pekingu, gde je održao niz zapaženih predavanja za oko 100 njihovih trenera i polaznika košarkaške škole. Mnoga od tih svakodnevnih predavanja demonstrirana su i na terenu praktično.

Po Bošnjakovim rečima, organizacija seminara bila je besprekorna, a predstavnici kineskog Košarkaškog saveza izrazili su spremnost na znatno obimniju saradnju - kao u fudbalu, kako oni kažu. Ta saradnja podrazumeva angažovanje igrača, trenera, predavača na seminarima, organizaciju kampova, saradnju sa Višom košarkaškom školom i



Vlado Bošnjak je polaznicima seminara u Pekingu nekoliko tema obradio uz demonstraciju i asistenciju domaćih igrača

taoce našeg časopisa, neke od njih obradićemo u narednom broju.

M. P. P.

Srđan Antić, trener NIS Vojvodine

Srž dobitne kombinacije

Koje sve „faktore rizika“ šef stručnog štaba novosadskog prvoligaša namerava da ukomponuje u pouzdan i dugotrajan mozaik uspeha

Novi Sad se početkom ovog leta na-
prasnno „oprvoligašio“. Jednim admini-
strativnim potezom, sa ambiciozno za-
mišljenim dubljim tranzicionim smi-
slom, izvršena je vlasnička transforma-
cija boegradskih „banakara“ u novosad-
ske „naftaše“. Uz nasleđivanje drago-
cene početne pozicije u najelitnijem
društvu, neočekivano je ostvareno, za
naše košarkaške prilike nesvakidašnje
„vanterensko“ začehće novog kluba, ko-
ji u glavni grad Vojvodine treba da do-
vede eminentni košarkaški karavan, „do
vrha“ napuni Spens i uz sve to, pokrene
iz učmalosti košarku u regionu. Para je,
dakle „provrtele“ tamo gde već (pre)du-
gi niz godina „burgija“ košarkaškog B-li-
gaša Vojvodine nije „htela“. Brojna ko-
šarkaška porodica u Novom Sadu ste-
kla je ovim potezom ambicioznost, a
grad naviknut na vrhunska odbojkaška
zadovoljstva, priliku da povrti već za-
boravljenu, a u stvari nikad do euforije
ispoljenu košarkašku radost.

**Kako stručni kormilar NIS Vojvo-
dina, Srđan Antić (39), prema či-
jim željama je, kako sam kaže, se-
lektirana ekipa, gleda na šanse da
se ovaj neobični poduhvat uspe-
šno ostvari?**

- Ne bih bio tu da ne verujem u pro-
jekt koji su zamislili vlasnici kluba. No,
tu ne bi bili ni igrači, a ni - ovakva mo-
bilna uprava. Čitav niz faktora, među-
tim, tek treba da se sklopi u zamišljeni
mozaik uspeha. Pre svega - naš igrački
potencijal je sklop mladosti i iskustva.
Neodvojivo od toga je ambiciozan
stručni rad: željan sam da posle toliko

vremena provedenog van zemlje osta-
vim trag u našoj košarci. Najzad, tu je
uprava koja nastoji da obezbedi maksi-

možda, jedna od retkih ekipa koja ne-
ma problema sa tom vremenskom dis-
tancnom, skraćenim napadom. Kapiten
Bolić je pravi vođa i jedini
igrač u ekipi koji je već osetio
slast šampionske titule. Pose-
duje, dakle, ne samo isku-
stvo, već i ono što je za vr-
hunska dostignuća voema
važno - porednički mentali-
tet. Prenosi to i na druge. Mo-
gu vam reći da moji igrači ne
vole da izgube ni na kartama:
na treninzima posebnu pa-
žnju posvećujemo snaženju
takmičarskih motiva.

Inače, „projekat NIS Vojvo-
dina“ je dugoročnog karakte-
ra. Ja, naime, nigde nisam
„plesao samo jedno leto“. Me-
đutim, svestan sam činjenice
da opravdanja za eventualne
početne neuspehe neće biti:
ne mogu da natenane plani-
ram četvorogodišnji ciklus, a
da već ove godine zaredamo
sa porazima. Znači, mi mora-
mo da sprovedemo određene
zahteve sad, odmah. A da on-
da, postepeno, napredujemo
za stepenicu više.

**Da li biste se usudili da
pre početka prvenstva
prognozirate plasman
ekipe, recimo, na kraju prvog po-
luvremena prvenstva?**

- Pre svega, nadam se da ćemo biti
bolji u drugom „poluvremenu“ nego u
prvom. Ne želim, međutim, da već sad
potežem taj alibi: selektirao sam ekipu,
oformio stručni štab. Znači, radi se ona-
ko kako ja tražim. Očekujem, zato, da se
sprovede ona igra koju sam ja projekto-
vao. Hoću da kažem: ne spremamo se
mi za april mesec. Mi moramo da uđe-
mo u neophodnu startnu formu od-
mah. Iako su ambicije u klubu od počet-
nog imperativa „opstanka u ligi“ do da-
nas znatno porasle, želeo bih da ipak
budem realan: mesto ovog tima je u
sredini tabele. Bar u početku. Verujem,
takođe, da druge ekipe, konkurenti, mo-
raju da budu mnogo bolji od nas, mora-
ju fenomenalno da rade da bi opravda-
le poziciju favorita u odnosu na nas, ko-
ji smo potpuno novi klub. A na nama je,
opet da iskoristimo svaku šansu da im
pomrsimo račune...

Zdenko Pop

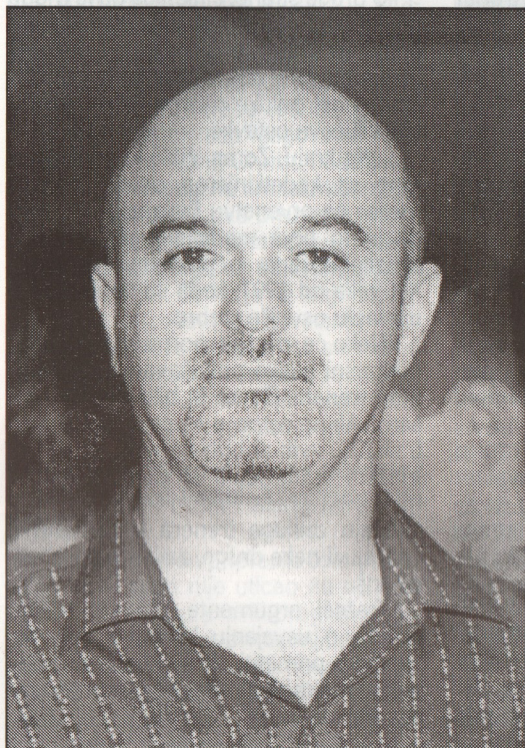

Novi početak: Srđan Antić

malne uslove da se sve to sinhronizuje.
Ne treba nikako zaboraviti ni značajan
„faktor novosadske publike“, željne elite-
ne košarke koja je, stiče se utisak, izgu-
bila poverenje u ovu igru u svom gra-
du... Sve to treba pažljivo uskladiti da bi
se stiglo do postavljenog cilja.

**Koja je, zapravo, takmičarska
meta novoformirane ekipe i koja
je, u ovom trenutku, udaljenost
od nje?**

- Obavili smo opsežne pripreme,
proverili sve poluge tima u duelima sa
različitim protivnicima. U ovom trenutku
ključna stvar za nas je uigravanje ekipe.
Verujem u ove igrače i u igru koju pri-
kazujemo. Na pripremnim utakmicama
se videlo da je košarka koju demonstri-
ramo vrlo atraktivna i u odbrani i u na-
padu. Pripremao sam se prethodnih
godina na ono što donose nova pravi-
la i sad mi ne predstavlja problem da to
na treninzima sprovedem u delo. Igrači
to veoma dobro prihvataju. Mi smo,

Iskustva

Srđan Antić (39) je najveće uspe-
he postigao u ženskoj košarci i to
kao trener košarkašica Partizana, u
vreme kada su ključni potporni stu-
bovi bili Dragoljub Pljakić i Vladi-
slav Lučić. Sa Dušanom Vujoševi-
ćem je individualno radio s Divcem,
Danilovićem, Paspaljom... U Španiji,
a zatim i u Portugaliji prenosio je
svoje znanje na mlađe kategorije
igrača. I pre dolaska za trenera NIS
Vojvodina bavio se osposobljava-
njem mladih: u prethodne dve go-
dine radio je u Crnoj zvezdi na ska-
utingu igrača.



Vlasta Ignjatović, Sport

Kad profesor prizna grešku

Pisati o trenerima, pa još kolegama, nije uvek zahvalno, ukoliko nije - pohvalno! Ali, po esnafskoj želji „Trenera“, a sa profesionalne novinarske osmatračnice, opredelio sam se za viđenje rada vrhunskih učitelja košarke.

Druženje sa prvim magom jugoslovenske košarke **Aleksandrom Nikolićem** počelo je od 1958, od trenutka kada sam i ušao u redakciju „Sporta“.

Onako poletan, nikoga ne štedeći, u početku novinarske karijere, bez obzira na reputaciju, odlučio sam se da „uzmem pod svoje“ upravo Aleksandra Nikolića, da pratim sve njegove treninge i mečeve „plavih“.

Već sledeće godine naleteo je na „minu“, posle šampionata Evrope u Istanbulu, gde se očekivala, u najgorem slučaju, bronzana medalja.

U pripremnom periodu odgledao sam na Malom Kalemegdanu, na terenu KK Partizan, svaki sat Nikolićevog treninga sa kandidatima i, konačno, izabranim timom: Kristančić, Daneu, Dermastija, Jelnikar, Kandus, Đurić, Korać, Gordić, Minja, R. Radović, B. Radović, Nikolić.

Zamerio sam saveznom treneru, i napisao, da je sastav vrlo heterogen po mestima u timu i da neće funkcionisati ni kao snaga kolektiva, ni u petorkama. Odučtao je par minuta i - zahvalio se na savetu.

Kada se reprezentacija vratila sa Bosfora, ponovio sam priču i prokomentarisao tragično deveto mesto.

Moj tadašnji urednik Milorad Sokolović, rekao mi je:

- Znaš, kao Nikolićev kum ovo ne bi trebalo da pustim, ali kao novinar moram!

Analiza poraza u „Sportu“ povukla je buru reakcije u našoj štampi.

Posle dva dana Nikoić je u KSJ podneo neopozivu ostavku. Kada smo se posle ove „afere“ sreli, prišao mi je i rekao:

- Znate, ono za Istanbul, imali ste pravo!

U Manili na Filipinima 1978. Nikolić je sa „plavima“ dostigao vrhunac u trenerskoj karijeri, dvostruku pobjedu nad SSSR i zlatnu medalju bez poraza!

Nikolić je bio i ostao moj ideol trenera. I ne samo moj. Znao je on to iz jednog našeg intimnog razgovora. Nije bio ni zlopamtilo. Ali je na prijateljskoj ravni voleo da „pecne“ u pogodnoj situaciji. Kao na primer kada sam kod njega polagao završni ispit na Višoj trenerskoj školi za košarku pri Fakultetu za fizičku kulturu iz predmeta „Pravila igre“. Dao mi je šesticu, uz napomenu:

- Ovo nije kumovska veza. Za toliko ste znali! - rekao je osmehnuvši se.

Ranko Žeravica se trenerski školovao uz Aleksandra Nikolića. Nasledio je od velikog učitelja mnoge sjajne osobine i vrsne igrače koje je doveo i do prve svetske titule u Ljubljani. Strog, isto na distanci od igrača, sam je pravio planove treninga i mečeva. Voleo je visinske pripreme. Imao je razrađen pobjednički ritam treninga za određen takmičarski ciklus. Uostalom, tim sistemom je sa „plavima“ osvojio u Moskvi do sada jedinu zlatnu olimpijsku medalju za Jugoslaviju.

Žeravicu ništa nije moglo da iznenadi. Osim na turneji po NR Kini, kada smo dolazili na prvi trening u Pekingu. Čekali smo da igrači izađu iz svlačionice. Ranko je lagano odšetao da pogleda ogromnu salu. Vratio se trčeći, sav usplahiren, ali radostan, govoreći:

- Ljudi moji, sva sedišta su zauzeta, ima oko 20.000 Kineza! Svi drže beležnice u rukama i - čute!

Slobodan Ivković Piva, jedan od najboljih izdanja čitave plejade trenera sa Crvenog krsta, slovio je među kolegama za nenadmašnog „šmekera“ igre pod obručima. I kao igrač Radničkog, kasnije trener, posedovao je urođenu intuiciju da poput priviđenja pronađe određenog igrača za svoj tim, pa da ga „muštra“ do besvesti, sve dok ne dosegne one kvalitete potrebne ekipi, kasnije i reprezentaciji.

Pivin brat, **Dušan**, dugogodišnji i legendarni savezni trener i selektor „plavih“, može se okarakterisati sopstvenom izjavom.

- Sve što sam naučio o košarci naučio sam od brata, jer je bio fenomenalan trener! - reči su ovog intelektualca, koji je fakultetski inženjerijski poziv zapostavio zarad daleko dinamičnijeg života, pod obručima.

Uz napomenu, Dušan je imao čvršću ruku u odnosu sa igračima, džentlmenki stav sa kolegama i predstavnicima medija.

Božidar Maljković, moj prototip novog, idealnog klupskog trenera, počeo je na Crvenom krstu. Otišao je u izazovni Split. Studiozan i privržen delu Aleksandra Nikolića i prijateljstvu sa njim, pokupio je sa svim klubovima koje je vodio u Jugoslaviji i širom Evrope, nacionalne i kontinentalne titule!

Svestrano obrazovan, čak filozofski, Maljković je ostvario paradigmu Nikolićevih i svojih ideja u po njemu svojstven sklop, sa izvanrednim rešenjima prema protivniku, po nekada žrtvujući i lepotu košarke, da bi svojim „kamenčićima“ sklopio pobjednički mozaik.

Borislov Stanković, legendarni generalni sekretar Međunarodne košarkaške federacije (FIBA), posebna je kategorija tre-

nera. Nije bio „fizikalac“, ali je imao oko i „nos“ za talente (Korać) i da „pročita“ protivnika. Tako je osvajao titule u Jugoslaviji (OKK Beograd), Italiji (Oransoda, Kantu)!

Za 40 godina staža u „Sportu“, i toliko rada u košarkaškoj rubrici, propustovao sam dosta i sa „ženskim“ trenerima, ponajviše sa Ladislavom Demšarom, Borivojem Cenićem i Milanom Vasojevićem.

Ladislav Demšar, briljantan igrač iz pionirskih dana Crvene zvezde i reprezentacije, svu taktiku i slavu zasnovao je na - jednoj košarkašici, Mariji Veger! Njemu je bilo najvažnije da je Vegerova zdrava i u formi. Ostale četiri na terenu su je, samo, opsluživale. Imala je zlatnu ruku. Čak, Demšar, imao je sreće da „eksploatišući“ Mariju do maksimuma, osvoji za Jugoslaviju prvo evropsko srebro, Mesina 1968.

Borivoje Cenić je, istovremeno i teoretičar i praktičar, pretežno u radu sa mlađim kategorijama, mada je izuzetno uspešno vodio košarkaške Radničkog (četiri titule), ženske reprezentacije Jugoslavije, košarkaše OKK Beograd....

Cenić je od onih za druge, najnezahvalniji trener, koji „pravi“ igrače. Ali, najzahvalniji za igrače, što mu nikada ne zaboravljam da su, zahvaljujući ovom košarkaškom učitelju, uspeali da polete među zvezde.

Milan Vasojević je među trenere uo nešto novo - šou sa klupe! Uz vrsno poznavanje igre (i oko nje) uspostavio je prisnost sa igračima, specifičan fluid sa gledalištem. Umeo je da povuče i riskantne poteze, nikada na svoju štetu. Bez obzira na prividnu haotičnost na klupi stalno je vladao situacijom u oba tabora, svom i protivničkom. Titule vicešampiona Evrope i seulske olimpijade govore o njegovim vrednostima.

Na kraju šta bih mogao da preporučim mlađim trenerima?

Studioznost, doslednost i opštu radnu disciplinu (Aleksandar Nikolić); istrajnost, poštovanje rada uspešnih prethodnika, veru u sebe i kulturu opštenja (Božidar Maljković); čvrstu ruku u radu i široko srce izvan terena, uz džentlmenke manire (Dušan Ivković); snagu volje, razrađen sistem uspeha, urednost na treninzima (Ranko Žeravica), po neki put smeo dobitni kockarski potez, atmosferu korektnog drugarstva, uvek na raspolaganju „sedmoj sili“ (Milan Vasojević); božanski dar za trenerski poziv i „oko“ da se otkrije i brusi talenat (Slobodan Ivković); rizik igre i taktike na samo jednu kartu, ukoliko postoji super-talenat (Ladislav Demšar); rad, rad i - samo rad do zvezda (Borivoje Cenić)...

Mnogo i malo osobina za uspeh koji želi svaki trener.

Vlastimir Ignjatović

Zoran Šutulović, košarkaški sudija

Treneri ne priznaju krivicu

- Punih 10 godina igrao sam košarku, počeo sam u Ljuboviću, poslije nastupao za Budućnost i Lovćen. Uporedo sa igračkom karijerom počeo sam da sudim 1987. godine, uz pomoć Nikole Sekulovića. Savezni sudija postao sam 1990. godine, prvo samo sudio B ligu, a posljednjih pet-šest godina sudim A ligu. FIBA znak dobio sam 1998. godine - u najkraćem je „autobiografija“ Zorana Šutulovića, košarkaškog sudije.



Upitan da upravo trenerima prenese svoja iskustva iz „bliskog kontakta“ sa njima, Šutulović kaže:

- Imam izuzetno korektan odnos sa trenerima, mislim da je razlog upravo to što sam sa većinom od njih igrao, ili sam igrao protiv ekipa koje su oni trenirali. Trenerima, međutim, želim da poručim: jugoslovenske sudije su najbolje u Evropi. Dešava se, nažalost, problem da se nama gleda svaka sitnica, a da treneri prema međunarodnim sudija-

ma, koje sude kod nas, ne smiju napraviti nijedan pokret da im daju do znanja da su loše sudili. I treneri, a i igrači, svakodnevno komentarišu suđenje, što po meni nije dobro. Nikada se nije desilo da jedan trener prizna da je napravio grešku i da je on kriv za poraz svoje ekipe. Uvijek su krive sudije. Po meni, ako sudija napravi tri-četiri greške koje nisu utjecale na rezultat, to je dobro suđenje. Čak i kada sudija napravi grešku koja je uticala na rezultat, ljudski je griješiti, to nije urađeno namjerno.

Šutulović ističe da je imao „specijalne“ pripreme za odnos sa trenerima, prije nego što je počeo da sudi jugoslovenskoj eliti.

- Kada sam ušao na listu saveznih sudija, na njoj su bile uglavnom starije kolege, koje su mi savjetima pomogle da izbjegnem eventualne konfliktno situacije, koje su mi govorile kako se koji trener ponaša i na šta treba da obratim pažnju. Uz to, i iskustvo iz igračke karijere bilo mi je i te kako dragocjeno. Nikada mi se nije desilo da imam konflikt sa, recimo, Stepandićem, jer kada sam mu prvi put sudio svi su mi rekli „bježi od njega, bježi od aut-linije, nemoj da budeš u njegovoj blizini“. To je zbog toga što on kada gubi traži konflikt da bi pokrenuo publiku, igrače...

Jedan od najboljih jugoslovenskih sudija ističe da je u Evropi isključen pritisak kakvom su izloženi jugoslovenski djelioci pravde, ne samo od strane trenera. Kao primjer, navodi atmosferu koja je vladala uoči finala Prvenstva Jugoslavije prije dvije godine.

- Tadašnji komesar Radomir Šaper nazvao me telefonom i rekao mi da sudim treću utakmicu finala između Crvene zvezde i FMP-a u Železniku (rezultat na Zvezdinom terenu bio je 1:1). Zahtijevao je od mene da ne putujem avionom, nego vozom, zbog toga što se na avionskoj karti upisuje ime, pa se moglo desiti da me neko iz klubova sačeka na aerodromu. Takođe mi je rekao da ne idem u hotel, već da spavam kod Ilije Beloševića, sa kojim sam trebao da sudim, da se čitav dan ne raz-

dvajamo, da se nigdje ne pojavljujemo, već da se pripremamo za utakmicu. Taj dan zvao nas je najmanje pet puta jer je u svakom trenutku htio da zna gdje se nalazimo. Procijenite da li je bilo koji akter tog finala bio izložen takvom pritisku. Volio bih da i treneri ponekad, kada se ljute na nas, imaju takve stvari u vidu.

Šutulović smatra da treneri griješe što se ne konsultuju sa sudijama, jer bi im savjeti arbitara koristili prilikom izlaska na međunarodnu scenu.

- Sada su na scenu stupila nova pravila, a nijedan klub se nije sjetio da preko komisije za suđenje kontaktira sudiju iz svog grada, da on odžri seminar na kojem bi igračima pokazao šta sve ta pravila donose i kakav će biti kriterijum suđenja. Na primjer, sigurno je da će svaki djelilac pravde prilikom kontakta u 24. sekundi teško suditi faul protiv tima čija je odbrana uspjela da korektno odredi čitav protivnički napad. To su neke nijanse o kojima bi i igrači i treneri morali da vode računa. Nova pravila, takođe, zahtijevaju da igrači moraju biti maksimalno fizički spremni. Ako bude tako, onda ni mi nećemo imati problema, ali ako to ne bude slučaj, eto mo-

Derbi

Jedini incident koji mi se desio i zbog kojeg žalim, jeste prekid derbija između Crvene zvezde i Partizana. Bio mi je to prvi vječiti derbi, sudio sam sa Ilijom Beloševićem, ali, nažalost, zbog izgreda Zvezdinih navijača, minut i 45 sekundi prije kraja susreta, morali smo prekinuti utakmicu.

gućnosti za konflikt, jer je dobro poznato da nespremnom igraču svako smeta kada ne može da uradi ono što je naučio, a prvi na udaru su sudije.

Da su i sudije ljudi „od krvi i mesa“, Šutulović ilustruje sljedećim primjerom.

- Korektnom treneru sudija će uvijek uzvratiti na isti način, u nekim situacijama mu čak progledati kroz prste. Kao primjer bih naveo Dragana Ivanovića, za koga sve sudije u Jugoslaviji kažu da je izuzetno korektan, bilo je čak situacija da zamijeni igrača koji je krenuo da prigovori arbitrima. To je psihološki izuzetno bitno za svakog sudiju, pa takav trener u startu ima neki bonus.

A. Vučković

Novi ljudi za oporavak

Ponovo jak košarkaški centar

Narandžasta košarkaška lopta počela je da skakuće na terenima u Valjevu pre više od 48 godina. Igralo se na Pećini kod Veselinovića mlina, u Domu JNA, Domu omladine, na „Petnaestom“ u hali. Danas u svakoj školskoj sali u gradu trenira po neka selekcija iz tri muška i jednog ženskog košarkaškog kluba. Više stotina dečaka i devojčica uz seniore Budućnosti garancija su skorog povratka valjevske košarke na stare staze slave i uspeha.

Svaka generacija valjevskih košarkaša i košarkašica ugradila je deo sebe do najvećeg cilja Prve A savezne lige. U ekipnom sportu uvek je teško izdvojiti pojedince, ali i Seki, i Bibe, Baron, Luka, Purke, Panta, Đane, Džimi, Kepa, Bangea, Muta, Kecojce, Pljaka, Branko, Žoća, Kecojce i Meca, Kebac, i Đura, Poček, Suška, Simbe i Bambek, Bosanac i Seljak, deo su Metalca i valjevske košarke, među najzaslužnijim za visoke uzlete muške i ženske košarke u ovom gradu. Početak organizovanog rada u Valjevu kada je košarka u pitanju vezan je za 1947. godinu.

Poslednju prvoligašku utakmicu Valjevci su odigrali 31. marta 1979. godine sa Jugoplastikom u Splitu i izgubili sa 89:80 i posle neočekivane pobeđe OKK Beograda protiv Partizana ispali iz društva najboljih. U periodu od 1964. odigran je i veliki broj međunarodnih utakmica, a izdvajamo susrete Metalca sa reprezentacijom SSSR, koja je više puta bila svetski i olimpijski šampion i reprezentacijama Meksika, Kube, Nigerije, kao i klubovima iz Francuske, Grčke, Bugarske, Mađarske, Čehoslovačke i univerzitetske ekipe iz SAD.

Od 1979. godine do danas više puta valjevska košarka je bila na putu povratka u elitno društvo, ali sve do prošle sezone ekipa je bila u republičkom rangu takmičenja. Fuzijom sa ekipom Budućnosti iz Kosova Polja, Metalac se vraća u Prvu B saveznu ligu, gde je prošle godine sa novim imenom i trenerom uspeo da obezbedi opstanak u ovom rangu takmičenja. Stara garda predvođena sportskim direktorom Zoranom Kovačevićem polako ali sigurno gradi jedan novi tim sposoban da za koju godinu vrati valjevsku košarku u sam vrh jugoslovenske. Doveden je iskusni i proveren trener Miloš Bohinjac, a u klubu trenutno rade još četiri stručnjaka. Aleksandar Ičić radi sa juniorima, trener pionira je Branko Milosavljević, a kadeta Dušan Ružičić. Kondicioni trener je Nenad Selaković. Trenutno igrački kadar čini deset seniora i pet juniora, a ekipa je u prelaznom roku pojačana sa nekoliko mladih i perspektivnih igrača: Mirko Vukajlović je stigao iz Crvene zvezde, Nebojša Janković iz Beobanke, Mirko Nikolić iz čačanskog Borca, Miodrag Dinić iz Loznice i Aleksandar Čegar iz Spartaka iz Subotice.

- Uz već proveren igrački kadar ovaj sastav će u narednoj prvenstvenoj sezoni u Prvoj B ligi biti tvrd orah za sve ekipe, a ukoliko



Pionirke i kadetkinje ŽKK „Mladost“ sa trenerima, Gordanom Kapetenić i Petrom Perovićem

sve ove momke zadržimo i u narednih par godina, treba realno očekivati povratak Budućnosti u Prvu A saveznu ligu - ističe šef stručnog štaba i prvi trener Valjevaca Miloš Bohinjac.

Draft i Student

U još dva košarkaška kluba u Valjevu, Draftu i Studentu trenutno radi sedam trenera sa više selekcija i sa više od 200 dečaka. U Draftu, čiji je osnivač bivši reprezentativac Mihailo Poček, trenutno trenira više od 70 dečaka uzrasta od pionira do kadeta. U klubu rade treneri Milinko Petrović i Dragan Simeunović, bivši igrači Metalca. O radu ovog kluba dovoljno govori činjenica da je do sada u nekoliko prvoligaških ekipa otišlo desetak dečaka koji su prve košarkaške korake naučili u Draftu. U Studentu trenutno u pet selekcija trenira više od 150 dečaka uzrasta od mlađih pionira do juniora. Mlađe pionire treniraju Žika Lazić i Dejan Mizdrak, pionire Predrag Erić, a juniore Milovan Teofilović-Beli i Ilija Ilić. Oba ova sportska kolektiva orijentisana su isključivo za rad sa decom i trenutno teže da upišu što više dečaka u školu košarke.

ŽKK Mladost

Posle par godina pauze sredinom 1998. godine obnovljen je rad ženskog košarkaškog kluba Mladost. Formiranje ovog kluba omogućilo je zainteresovanim devojčicama da uče prve korake igre pod obručima, a prve utakmice imale su u Pionirskoj ligi Srbije, pod vođstvom trenera Gordane Kapetinić. Za vreme agresije klub je obustavio rad, a ponovno okupljanje počinje u drugoj polovini 1999. godine, kada se u takmičenje Regionalne lige uključuju devojčice rođene 1985. i 1987. godine. Ove dve ekipe su već u 2000. godini došle do finala kadetske i pionirske zimske lige Regi-

ona tri. Klub trenutno ima i školu košarke za devojčice uzrasta od 1989. do 1992. godišta sa kojima radi Marija Maričić. Zahvaljujući uspehu na terenu i trenerskom radu Gordana Kapetinić, nekadašnje igračice sarajevskog Železničara i valjevskog Studenta klub podržavaju prijatelji ovog mladog sporskog kolektiva koje je okupio i dalje okuplja Petar Petrović. U klubu ističu da bi uz nekoliko iskusnih igračica koje igraju u prvoligaškim ekipama Valjevo vrlo brzo ponovo imalo kandidata za povratak u društvo najboljih.

Treneri

Najuspešniji valjevski trener je svakako Luka Stančić. Stvorio je više generacija uspešnih košarkaša, od kojih se pre svega izdvaja generacija koja je Valjevo dostojno reprezentovala u Prvoj saveznoj ligi. Godinu dana proveo je kao trener u sarajevskoj Bosni, a zatim i više godina u Košarkaškom savezu Jugoslavije, kao trener kadetske i juniorske reprezentacije. U proteklih pedesetak godina košarke u Valjevu svoj doprinos kroz rad dali su i treneri: Milorad Čitaković, Slavko Končina, Ljubisav Branković, dr Čedomir Vidaković, Nedeljko Pavlović, dr Ilija Srećković, Sreten Budimirović, Vojislav Cerović, dr Aleksa Đurović, Tomislav Jovančić, Ilija Ilić, Mihailo Popović, Branislav Kecojević, Dragan Nikitović, Dragoljub Pljakić, Predrag Spasojević, Dušan Rakić, Zoran Kovačević, Milenko Aškić, Dragoš Kovačević, Vojislav Kecojević, Dragan Jakovljević i Dušan Pavićević.

Valjevo je godinama bilo jedan od jakih centara srpske i jugoslovenske košarke. Vredni košarkaški radnici ovog grada veruju da će uz pomoć i podršku ljudi iz gradskih struktura uspeti da za pedesetu godišnjicu svom gradu podare prvoligaše.

M. Vuletić

Nedeljko Trtica, trener najveće ekipe najmanjeg košarkaškog sela

Elemir pod 80 obruča

Na ulicama Elemira, sela, od samo pet hiljada stanovnika, postavljeno je osamdesetak koševa. Deca ovog mesta nadimak Zrenjanina poznata su upravo po tome što im je igra pod obručima najveća zabava. Tu zabavu Nedeljko Trtica svakodnevno, u lokalnom košarkaškom klubu Elemir, pretvara u sport, pa, kako kaže, osim svoje dvoje, ima još osamdeset šestoro dece.

Trtica je igrao košarku u ovom selu 15 godina, a obukom mladih igrača počeo je da se bavi pre četiri godine. O tim prvim danima trenerskog rada za trener kaže:

- Počeo sam da treniram osnovce i naše malo selo zainteresovalo se za košarku, posebno uprava mesne zajednice. Sada imamo 86 mladih košarkaša u pet različitim selekcijama, od osam do 18 godina. Imamo i sponzore, ali materijalne probleme uglavnom rešavamo sami. Prošle godine asfaltirali smo teren, radio je ceo klub, uključujući sve igrače. Na jesen, do kraja oktobra, završićemo kompletno igralište i prostor za publiku.

Ko vas je kao mladog trenera uputio u posao?

- Savetima i demonstracijom znanja pomogli su mi svi treneri koje poznajem, ipak najviše Dejan Srzić, čija nesebična pomoć mi je bila dragocena, ali i saradnja sa trenerom zrenjaninskog Proletera, Svetozarom Subotinom, od kojeg sam dosta toga naučio. Na početku bavljenja ovim poslom, pravu ljubav prema pozivu usadio mi je trener zrenjaninskog kluba Uno Grande, Rade Prvulov Prle. Posao,



Ženska ekipa „Elemir“ sa trenerom Nedeljkom Trticom

naravno, stalno mora da se uči, da se obnavlja znanje, ali i prihvata ono što je u košarci novo, savremeno. Mlade košarkaše učim prvim koracima i to je moj osnovni zadatak, jer radim u malom selu u kojem nema realnih mogućnosti za vrhunske timske ambicije.

Na čemu zasnivate takmičarski deo rada sa mladim košarkašima?

- Na odbrani i razvijanju kontranapada. Smatram da je kod mladih najvažnije tehnički dobro uigrati ekipu i pripremiti ih za takmičenja. Na startu usavršavamo osnovne elemente, da ih ne bismo kasnije popravljali. Tada ih još ne učim da daju koš. Kada deca sama oseate da ih lopta sluša, kada shvate da je lako dati koš, tada prelazimo na tehniku bacanja. Decu, inače, ne svrstavam u grupe po godištima, već po kvalitetu i tako im pružam šansu da se dokažu.

Kako ih pripremate za sportsku karijeru?

- Podmladio sam prvi tim, jer sada ne idemo samo na rezultat već i na duže sta-

ze. Taj tim trenutno je najmlađi u Drugoj srpskoj ligi. Od mladih kategorija takođe očekujem napredak, ekipe su već igrale na takmičenjima u konkurenciji sa najjačima, na primer sa Proleterom, Vojvodinom, Spartakom, Cubijem, Grbavicom i Kladvom. Ove godine odigrali smo 154, tako da su deca već prilagođena takmičarskim uslovima.

Da li vaši igrači dobijaju šansu u velikim klubovima?

- Do sada je devetoro mojih košarkaša prešlo u neki od većih klubova. Treniram i muške i ženske ekipe i istakao bih dve šesnaestogodišnje sestre Maksimović, a od dvanaestogodišnjaka Ognjena Trtica, koji daje tridesetak koševa po utakmici, zatim Cukića i Mrkića, koji su već sazreli kao igrači. Sa svima njima radim posebno, na individualnim treninzima. Takođe, u ovoj maloj sredini, vodimo računa o tome da su to školska deca i svako od njihovih 86 košarkaša istovremeno je i dobar đak. Zapravo, moj uslov je da samo dobri đaci mogu da treniraju košarku.

Z. N. Jovanov

Prijepolje - 25 godina klupske košarke

Elanom do „Mileševca“

U Prijepolju je obeleženo 25 godina klupske košarke. Tim povodom u galeriji prijepoljskog Muzeja otvorena je foto-dokumentarna izložba. Na blizu sto fotografija hronološki je predstavljena nit razvoja košarke u gradu koji je iznedrio legendu jugoslovenske košarke Vlada Divca.

Na otvaranju izložbe govorili su prof. Džemaludin Memo Kratović, prvi trener KK „Elan“ koji je osnovan u Prijepolju 1975. godine i autor postavke Rade Steljić-Stelja, bivši igrač „Elana“, koji je nakon igračke karijere (1979-1985) radio od 1991. godine kao trener u ženskom košarkaškom klubu, a koji je ulaskom u Prvu B saveznu ligu 1993. postigao najveći uspeh u istoriji prijepoljskog sporta. Steljić se povukao 1995., godine, ali nije otišao iz košarke kojoj je posvetio pune 22 godine. Bivši igrač „Elana“ od tada velikim elanom radi na for-

miranju i organizaciji kluba koji bi se temeljio na pravim, profesionalnim odnosima.

U proleće 2000. u Ministarstvu za sport Republike Srbije registrovan je Košarkaški klub „Mileševac“ - Prijepolje. Osnivač i menadžer kluba je Rade Steljić. Klub planira da pokrene Košarkašku akademiju za mlade talente koja bi trajala osam godina. Za jun sledeće godine najavljeno je i gostovanje u Prijepolju „Grupe 7“, na čelu sa Vladom Divcem. M. R. Cmiljanović



Rade Stević i Džemaludin Kratović

Dejan Milojević, *Budućnost*

Lakić - trener za uspeh

Pre tri godine zakoračio je u prvoliigaško društvo sasvim opravdano, u FMP Železniku i već na samom početku pokazao šta zna. Već dve godine je najbolji skakač lige i takođe se nalazio na širem spisku saveznog selektora Željka Obradovića. Sada je potpisao dvogodišnji ugovor sa podgoričkom Budućnošću.

Na košarkaški teren prvi put je istrčao pre deset godina (seća se čak i datuma, 19. aprila 1990) u KK Beovuk. Prvi trener mu je bio Miša Lakić.

- On me je naučio kako se košarka voli, kako da ispuni moja čula i sada samo putem nje ja mogu u potpunosti da se izrazim. Zahvaljujući njemu postao sam dobrovoljni košarkaški zatočenik - kaže Dejan.

Teško je sa sigurnošću za mladog igrača u najdelikatnijoj fazi razvoja u kojoj se odlučuje da li će dotaći zvezde ili ostati limitiran prosekom, utvrditi da neko ima reference da postane zvezda u svetu košarke. Kada je u pitanju Dejan prognoze su se isplatile. Miša Lakić je zaista uspeo da u Dejanu prepozna sve one faktore koji su garant za čvrstu i blistavu karijeru. Pored trenerske ambicije

kao pogonskog goriva, Dejan je koristio sopstveni kompas i vlastiti sud, koji su za uspeh jednog sportiste vrlo bitni.

- Da bi neko bio dobar, trener pre svega mora da bude i odličan psiholog, pogotovo kada se radi o mlađim kategorijama, da bi prodru u njihove uzvarele duše. Kako na terenu tako i van njega Miša je sjajan čovek, uspeo je višak moje energije da pretvori u pozitivnu i usmeri u moj životni poziv - košarku. Naučio me je da sve ono što je teško ne mora da znači i da nije interesantno.

Kada imate samo osamnaest godina, budete jedan od najmlađih igrača u zemlji, tada naravno stižu i pozivi iz klubova iz zemlje i inostranstva često igrač sam sebe podigne do nezvoljene visine. Ali pre nego što je bilo kasno, tu se našao trener kao dežurni spasilac.

- Kao mladom igraču, slava i ponude iz inostranstva su mi svakako godile. Međutim, u jednom momentu sam malo preterao i tu se naravno našao moj trener koji me odlično poznao, pa je tako i on pronašao potpuno bezbolnu terapiju za mene.

Epitet najboljeg skakača lige svakako

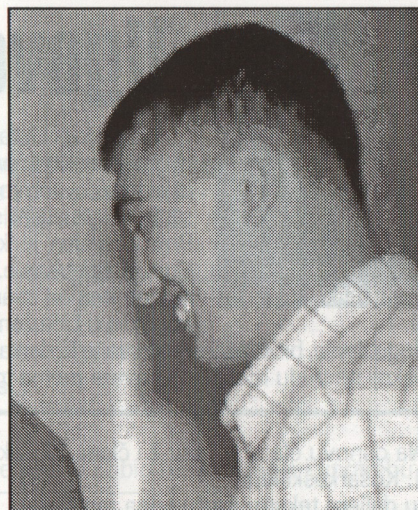

dugujem njemu, jer je on otkrio u čemu mogu da budem najbolji i non stop je insistirao na skoku i što prodornijoj igri. A kada neprestano radite na tome i neko vam non stop govori skači „ti to možeš“, naravno da će vam to ući u krv. Kada skačem često se setim njegovih reči.

U toku dosadašnje karijere Dejan je radio i sa Aleksandrom Džigićem, Acim Petrovićem i naravno sa članovima stručnog štaba naše reprezentacije, ali kako je prvi utisak najvažniji, a ostalo je sve nadogradnja, Dejan je zbog toga ispričao svoju priču o Miši Lakiću.

B. Ostojić



Marija Kovačić - *Spartak*

Lukić mi otkrio košarku

Nakon dve godine treniranja rukometa, sasvim slučajno dodirujem košarkaški teren ženskog košarkaškog kluba Spartak koji mi je sa tada mojih 16 godina bio potpuno stran i koji u to vreme nije bio moja „velika ljubav“. Da je svaki početak težak, osetila sam i ja na mom prvom treningu. Kao što sam već rekla nijedan košarkaški korak nisam znala. Moj prvi korak i sva košarkaška pravila naučila sam od mog tadašnjeg trenera Slobodana Lukića - priča Marija Kovačić, košarkašica Spartaka.

Šest godina provedenih u košarkaškom klubu Spartak daju našoj sagovornici za pravo da kaže svoj sud o ljudima koji su doprineli njenoj, možemo slobodno reći uspešnoj košarkaškoj karijeri, njen izbor pao je na trenera Slobodana Lukića:

- Iako nisam znala mnogo o košarci, trener Slobodan Lukić, verovatno verujući u mene, uba-

cio me je odmah u prvi tim. To znači, kako se već u žargonu kaže, od samog početka svoje košarkaške sezone pekla sam se na najžešćoj vatri. To su bile utakmice koje su za košarkaški klub Spartak kao i za mene samu bile presudne, pa sam u takvim utakmicama polako sticala svoje sadašnje znanje. Ovom prilikom bih želela da se još jednom zahvalim mom prvom treneru Slobodanu Lukiću, što me je naučio mojim prvim košarkaškim koracima i uveo me u svet košarke. Naravno, bili su tu i drugi treneri: Bratislav Mitrović i moj sadašnji trener Zoran Višić, koji su takođe zaslužni za moj dosadašnji uspeh. Ja ću, naravno, kao i svaki sportista da slušam uputstva svojih trenera i da saradujem sa njima i sigurno je da još imam mnogo, mnogo toga da naučim, ali Lukić je za nezaborav - završava svoju priču prvotimka ženskog košarkaškog kluba Spartak Marija Kovačić.

D. Pinter



Advokat
NEBOJŠA MIHAILOVIĆ

Ugovor za sigurnost i bolji rad

Na sednici Upravnog odbora Udruženja košarkaških trenera Jugoslavije, kojom je predsedovao predsednik Dušan Bogosavljević i generalni sekretar KSS Predrag Bojić, usvojen je konačan tekst tipskog Ugovora za trenere. Ovakav tekst Ugovora, potpisan od strane trenera i kluba, deponovan u Udruženju košarkaških trenera

Jugoslavije, biće zaštićen od strane Košarkaškog Saveza, tj. klubovi koji ne budu izvršavali obaveze prema trenerima biće suspen-

dovani i neće se izdavati licenca novom treneru. U skladu sa usvajanjem tipskog ugovora za igrače, ukazala se prilika da usvajanjem ovog teksta Ugovora i treneri budu maksimalno zaštićeni.

Očekujemo da predsedništvo Košarkaškog saveza Jugoslavije donese takvu odluku. Sve ostale uslove koje klubovi i treneri budu ugovorili, mogu se regulisati Aneksom ovog Ugovora (način isplate, rokovi, stan, hrana, prevoz, itd.).

Nadamo se da će ovakav vid zaštite doprineti kvalitetnijem odnosu između trenera i klubova i uticati na kvalitetniji rad trenera. Taj ugovor izgleda ovako:

Na osnovu člana 9, stav 2 i člana 23 Zakona o sportu R. Srbije i na osnovu Zakona o radnim odnosima R. Srbije.

1. Košarkaški klub

(u daljem tekstu: Klub) koga zastupa

i

2.

(u daljem tekstu: Trener).

dana _____ godine u _____ zaključuju sledeći

Ugovor o angažovanju košarkaškog trenera

Član 1

Predmet ovog Ugovora predstavlja angažovanje košarkaškog Trenera od strane Kluba za košarkašku sezonu _____ god. Ovim Ugovorom biće bliže regulisana prava i obaveze Kluba i Trenera u gorenavedenim košarkaškim sezonama.

Član 2

Ovaj Ugovor zaključuje se na vremenski period od _____, i to počev od _____ do _____ god., u kom periodu će i važiti odredbe ovog Ugovora.

Nakon početka ovog Ugovora, Klub i Trener se mogu dogovoriti o daljoj saradnji ili Trener ima pravo promene kluba u zemlji ili u inostranstvu, bez materijalnog i drugog obeštećenja prema Klubu a Klub stiče pravo angažovanja novog trenera.

Član 3

Obaveze kluba su da Treneru omogući sve uslove za stručan rad sa _____ selekcijom, treniranje i vođenje _____ tima na treninzima, prijateljskim i prvenstvenim utakmicama kao i da obezbedi adekvatan prostor za treniranje i druge organizaciono tehničke uslove.

Kao naknadu za redovan rad Trenera od _____ do _____ godine, Klub obezbeđuje mesečnu platu od _____ DEM koja će se isplaćivati od 01. do 05. u mesecu za naredni mesec, Treneru na ruke, u valuti ili u dinarskoj protivvrednosti po tržišnom kursu na dan isplate u zavisnosti od propisa koji budu važili u vreme i u mestu isplate.

Obaveze Kluba su da Treneru plaća naknadu za socijalno i penzijsko osiguranje.

Član 4

a) Klub se takođe obavezuje da će omogućiti Treneru kad god se ukaže potreba za tim, vođenje reprezentativnih selekcija na poziv Košarkaškog saveza.

b) Klub se obavezuje da će Treneru isplatiti iznos od _____ DEM prilikom zaključenja ovog Ugovora.

c) Klub se obavezuje da će Treneru isplatiti iznos od _____ DEM najkasnije do _____ god.

d) Klub se obavezuje da će Treneru isplatiti iznos od _____ DEM najkasnije do _____ god.

e) Klub se obavezuje da će Treneru isplaćivati premije po utakmici za dobijene utakmice po klupskom pravilniku.

f) Klub se obavezuje da će Treneru isplatiti iznos od _____ DEM za plasman za osvojeno _____ mesto u ligi u kojoj se takmiči Klub, u sezoni _____ god. na osnovu postignutih rezultata na terenu, u roku od _____ dana po objavljivanju zvanične tabele reorganizacije lige ili na osnovu kazne od strane organa KSJ, KSS i KSCG koja nije proizašla greškom Trenera, gorenavedeni iznos se ima isplatiti Treneru u predviđenom roku.

g) Klub se obavezuje da će Treneru u slučaju plasmata u viši rang takmičenja, isplatiti iznos od _____ DEM na ime nagrade u roku od _____ dana po objavljivanju zvanične tabele KSJ, KSS i KSGC a na osnovu rezultata postignutih na terenu, propisa i propozicija KSJ, KSS i KSCG koji važe na dan potpisivanja ovog Ugovora.

Napred navedeni inosi isplatiće se Treneru u stranju valuti ili u dinarskoj protivvrednosti po tržišnom kursu na dan isplate u zavisnosti od propisa koji budu važili u vreme i u mestu isplate.

(NEPOTREBNE ODREDBE OVOG ČLANA PRECRTATI)

Član 5

Neispunjenje odredaba predviđenih članovima 3 i 4 ovog Ugovora duže od 30 dana, Trener ima pravo da raskine Ugovor ukoliko želi, isključivo u pismenoj formi uz obavezu Kluba da izvrši sve obaveze koje su predviđene ovim Ugovorom za tekuću sezonu.

Član 6

Ugovorene strane su saglasne da će nakon potpisivanja ovaj Ugovor deponovati Udruženju košarkaških trenera Jugoslavije i da će poštovati sve odredbe ovog Ugovora.

Član 7

Obaveze Trenera su da kao _____ trener obavlja i realizuje sve poslove i zadatke na osnovu plana i programa, na treninzima i utakmicama, stručno i odgovorno u skladu sa svojim dosadašnjim iskustvom u tom poslu i u skladu sa odlukama Kluba, Statutom i pravilnicima Udruženja košarkaških trenera Jugoslavije, aktima KSJ, KSS i KSCG.

Da će poštovati sve marketinške obaveze Kluba i da neće davati izjave u sredstvima javnog informisanja protiv Kluba UKTJ, KSS, KSCG i KSJ, i sudijske organizacije.

Da će se po završetku sezone dostaviti pismeni izveštaj nadležnim organima Kluba.

Da će poštovati sve odluke organa Kluba (Upravnog odbora, Disciplinske komisije i sl.).

Član 8

Trener se obavezuje da po isteku Ugovora vrati Klubu opremu i poverene mu rekvizite koje je dobio na korišćenje i upotrebu.

Član 9

Ovaj Ugovor zaključuje se na period od _____ do _____ godine i nijedna ugovorna strane ga ne može jednostrano raskinuti, bez bitne povrede ugovornih obaveza.

Član 10

Ugovorne strane su saglasne da ukoliko Trener izvrši povredu ugovornih ili radnih obaveza koje su predviđene ovim Ugovorom, disciplinskim pravilnikom Kluba, disciplinskim pravilnikom UKTJ ili disciplinskim pravilnikom KSS, KSCG i KSJ, Ugovor se može raskinuti na štetu Trenera uz izmirenje do tada predviđenih ugovornih obaveza.

Ugovorne strane mogu zaključiti Anex ovog Ugovora u kojem će detaljnije regulisati međusobna prava i obaveze (stan, ishrana, prevoz, rad sa drugim selekcijama u Klubu i sl.) a koji nisu u suprotnosti sa ovim Ugovorom, aktima UKTJ, KSS, KSCG i KSJ.

Član 11

Nakon proteka vremena na koji zaključen ovaj Ugovor, saradnja se može nastaviti i zaključiti novi Ugovor od obostranog interesa.

Član 12

U slučaju da nastupe okolnosti koje nisu predviđene ovim Ugovorom, primenjivaće se akti Udruženja košarkaških trenera Jugoslavije, KSS, KSCG i KSJ.

Član 13

Odredbe ovog Ugovora imaju se smatrati poslovnom tajnom, te iznošenje podataka iz ovog Ugovora predstavlja bitnu povredu Ugovora.

Član 14

U slučaju spora ugovorne strane će pokušati da spor reše sporazumno u duhu sportskih i prijateljskih odnosa, u protivnom ugovora se nadležnost _____ suda u _____.

Član 15

Ovaj Ugovor je sačinjen u 4 ravnoglasna primerka, od kojih svaka ugovorna strana zadržava po 2.

KLUB

TRENER

UKTJ

Svi naši treneri

U našoj zemlji zvanično ima 726 košarkaških trenera Srbije, Crne Gore i Jugoslavije. Reč je o činjenici koja je polazna osnova za niz aktivnosti od značaja za funkcionisanje trenerske organizacije. To je, pored ostalog, prvi korak ka stvaranju prezentacije na internetu. Imajući uvid u svoje članstvo zavešće se nešto više neophodnog reda u stručnom usavršavanju pojedinaca, podrži u pronalazenju aranžmana kako u zemlji tako i u inostranstvu.

Naravno, ova evidencija je otvorena u oba smera, a

naročito za nove članove. Sasvim je izvesno da je to svojevrсно uvođenje reda u trenerskoj organizaciji Jugoslavije, jer ova evidencija, pored ostalog onemogućiće slobodno se može reći - lažno predstavljanje i nepravilnost oko izdavanja licenci na svim nivoima. Zato je sasvim izvesno da će se ovaj spisak uskoro proširiti novim članovima. Tačnije, na njemu se moraju naći svi oni koji imaju ambicije da legalno sede na trenerskoj klupi i vode svoje klubove.

M. P. P.

KBACOACH.com

Pomagala za bolju pripremu

U svakoj svojoj delatnosti čovek danas neposredno ili posredno koristi razna pomagala ne bi li svoj posao obavio lakše, brže, sigurnije i pedantnije. To mogu biti oruđa, alati, tehnička sredstva, zaštitna sredstva itd. U sportu kao vrsti čovekove delatnosti nalazimo veliki broj raznih savremenih uređaja i pomagala koji pomažu da se u sportu postižu sve bolji rezultati sa što manjim rizikom po zdravlje sportista. Nama su sigurno najinteresantnija ona koja se tiču košarke.

Pomagala koja su specifična za košarku mogli bi da podelimo u više grupa. Primarnu grupu činili bi koševi sa konstrukcijama i lopte. Oni mogu biti i osnovni uređaji i pomagala u zavisnosti u kakvom se obliku koriste. Tako, na primer, za mališane koristimo table i konstrukcije manjih dimenzija i visina, za usavršavanje šuta obruče manjeg prečnika, ekscentrične lopte za vežbe vođenja, posebno obeležene lopte za usavršavanje rotacije kod šuta, lopte različitih težina za razvoj motoričkih sposobnosti itd.

Sledeća grupa bila bi pomagala i uređaji koje pretežno koriste treneri u svojoj pripremi za trening ili utakmicu. U tu grupu svrstali bi razne vrste tabli za crtanje (sa kredama, flomasterima ili magnetima), statističke i skauting liste kao i najsavremenije mini računare za momentalni unos i prikaz svih mogućih statističkih podataka sa utakmice te kompjuterski programi za simulaciju kretanja igrača, bilo da je u pitanju skauting ili uvežbavanje timskih akcija i sistema odbrane.

Najveći broj pomagala ipak koriste igrači tokom svoje obuke i usavršavanja. Iz grupe pomagala koje koriste igrači mogli bi izdvojiti ona koja se koriste za elemente tehnike, zatim za razvoj specifične motorike te ona koja služe za zaštitu igrača od povreda.

U poslednju grupu pomagala mogli bi da svrstamo sva ostala koji na razne načine olakšavaju uslove za trening i igru.

Kako su ova pomagala relativno malo zastupljena na našim prostorima što ne znači da su nepoznata, namera nam je da izvestan broj interesantnijih ukratko opišemo.

Od pomagala vezanih za konstrukcije koševa izdvojili bi obruče umanjenih prečnika u odnosu na standardne od 45 cm. Nalazimo ih u dva vida. Kao redovnu konstrukciju sa nosačem za tablu ali umanjenog prečnika (obično 38 ili 41

cm) i kao obruče sa nosačima pomoću kojih se pričvrste na obruč standardnih dimenzija (slika 1.). Nosači (ukupno pet komada) načinjeni su od poliuretana i ne zahtevaju nikakvo dodatno fiksiranje



Slika 1

zavrtnjevima. Sasvim lagano se natiču i skidaju posle upotrebe. Postoje i drugi sistemi za kačenje ali nam se čini da je ovaj najbolji. Kod nekih sistema manji obruč se nalazi u nivou standardnog dok se kod drugih unutrašnji obruč nalazi nešto iznad spoljašnjeg. Jednostavno i praktično pomagalo u razvoju preciznosti šuta. Naravno veličina prečnika obruča zavisi i od dimenzija lopti koje se koriste za trening (3,4,5,6...). Ovakav obruč zahteva dodatnu koncentraciju kod šutiranja i predstavlja izazov za igrače u kome uživaju razvijajući pritom svoju šutersku preciznost.

Za korekciju visine luka prilikom šuta na koš može se koristiti poluobruč šireg prečnika koji je 10 cm iznad nivoa standardnog (slika 2.). Kači se na standardni obruč istim sistemom kao i obruč na slici 1 i isto tako se lako skida i postavlja. Oslanja se na sedam poliuretanskih nosača. Ne zaklanja vidik ka cilju a dizajniran je tako da se pri šutu mora koristiti pravilan luk.

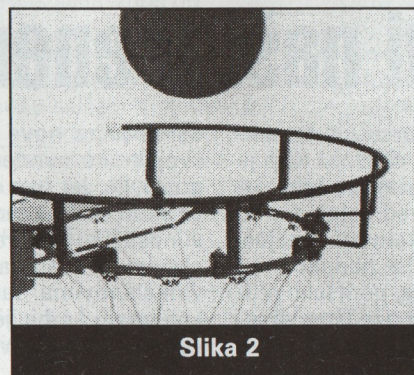

Slika 2

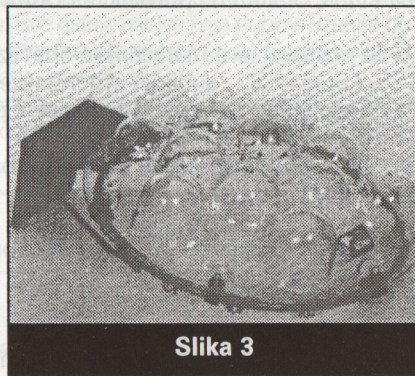

Slika 3

Na slici 3. prikazan je adapter koji se montira na obruč a služi za uvežbavanje skoka za odbijenom loptom kako u odbrani tako i u napadu. Načinjen je od tvrde, providne plastike, neravne površine sačinjene od niza polulopti. Postavljanjem na koš lopte upućene ka obruču se odbijaju od adaptera u potpuno nepredvidivom pravcu. Na tako odbijene lopte igrači reaguju kretnjom i skokom za loptom. Korišćenjem ovog adaptera mogu se razvijati agilnost, pokretljivost i tajming. Njegova providnost omogućava bolji pregled pri skoku za loptom. Pričvršćuje se na obruč kao i prethodno opisani adapteri sa slika 1 i 2.

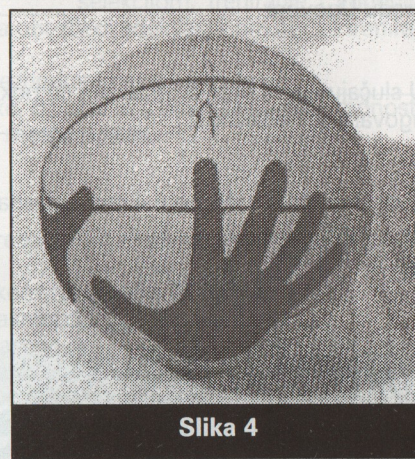

Slika 4

Specijalne lopte koje se koriste u košarci obično su bazirane na povećanoj težini, povećanom obimu, pomerenom težištu. Međutim postoje i lopte čiji su pojedini delovi različito obojeni (ili su naštampane oznake) radi kontrole pravilne rotacije lopta u toku šuta. Lopta na slici 4. služi kao pomoć igračima u pravilnom postavljanju dlanova odnosno prstiju na loptu pri šutu. Vidimo da su na lopti naštampani otisci dlanova sa

položajem prstiju kao i strelica koja ukazuje na ulogu kažiprsta u izvođenju šuta. Ovakve lopte koriste se za početnike u njihovoj obuci. Mogu biti različite veličine već prema uzrastu za koje se koriste.

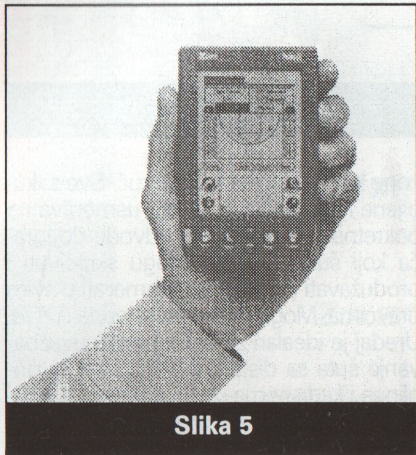

Slika 5

Kao i pomoćna sredstva za obuku i usavršavanje igrača tako su i sredstva za pomoć trenerima našla svoju primenu. Među tim sredstvima najčešće su ona koja služe za statistiku i analizu igre i rezultata. Najveći izbor svakako je u modelima crtaćih tabli za prikaz kretanja igrača u principijelnim i taktičkim postavkama bilo da je u pitanju odbrana ili napad. Postavljaju se na različite načine i mesta a mogu biti tvrde ili savitljive. Možete ih postaviti na vrata od automobila ili na sto ili stalak. Po njima možete pisati kredom, specijalnim flomasterima ili da šetate po tabli magnetne kružice. Po bogatstvu izbora na sledećem mestu su razni gotovi statistički obrasci. Ima ih veoma mnogo a služe za praćenje rezultata u razvoju bazičnih motoričkih sposobnosti, specifičnih motoričkih sposobnosti, rezultata u igri, skautskih izveštaja. Takođe se mogu naći gotove šeme za raspored ekipa na turnirima i rasporede utakmica kao i stanja na tabeli.

Iz ove grupe pomoćnih sredstava izdvojicemo one koje na našim prostorima još nismo sreli. Na slikama 5 i 6 možete videti dva ručna kompjutera sa izvanrednim mogućnostima. Pomoću

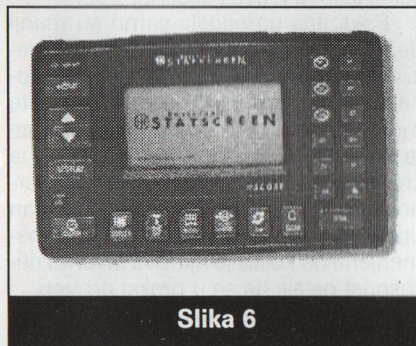

Slika 6

njih možete voditi kompletnu timsku i individualnu statistiku u toku utakmice ili treninga. Mogu zapamtiti statističke podatke sa 24 utakmice i prikazati ih na ekranu ili ih štampati na bilo kojem štampaču. Možete ih takođe povezati na PC računar i sve podatke preneti na njega pa ih dalje obrađivati. Podaci se unose izuzetno jednostavno i za njihovu upotrebu nije potrebna posebna obuka. Sa slike 5 možete uočiti veličinu datog modela dok su dimenzije modela sa slike 6. 15 cm X 25 cm. Oba modela napajaju se preko ispravljača ili šest alkalnih baterija.

Model sa slike 7 je nešto većih dimenzija i može se priključiti direktno na štampač. Ima slične mogućnosti kao i prethodni. Koristi se za zvanične statistike na utakmicama i ima veliki memorijski kapacitet tako da u sebi može sačuvati statističke (ali i druge) podatke iz cele sezone. Grafički prikazuje pozicije na terenu sa kojih se šutiralo i uspešnost tih šuteva. Svi podaci sa njega mogu se direktno preneti na bilo koji WEBSITE.

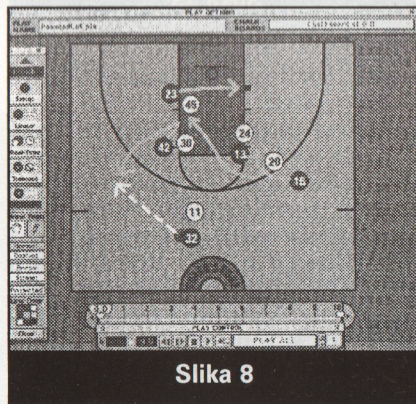

Slika 8

Ono što bi posebno bilo interesantno u ovoj grupi jesu kompjuterski programi za animaciju. Jedan od najpoznatijih je program „Coach's Edge“ verzija 3. Za njegovo korišćenje potrebna je minimalno sledeća konfiguracija: 486 DX, 16 MB RAM, Win 95 ili NT 3,5 i color monitor (preporučeno). Pomoću ovog programa mogu se uraditi sve moguće animacije kretanja igrača po terenu. Posebno kada su u pitanju po-

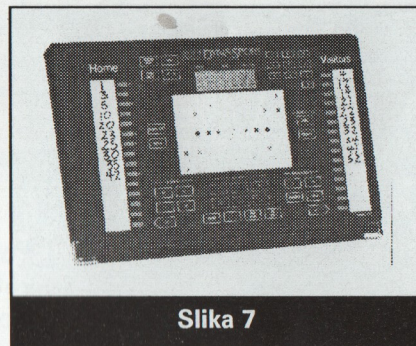

Slika 7

stavljanja akcija u napadu i sistema odbrana. Postavljenu akciju možete snimiti kao animaciju u boji a zatim je po fazama i štampati. Korišćenje je veoma jednostavno i praktično se sve svodi na korišćenje „miša“. Kliknete „mišem“ na „igrača“ i odvućete ga na željeno mesto a za njim ostane trag i strelica u pravcu kojim ste ga vukli. Posebno je interesantno da se može podesiti i brzina kretanja „igrača“. Kompjuter možete priključiti na video te na taj način stvorenu animaciju možete prikazati i na televizoru i snimiti na video-rikorderu. Ovo vam već govori da se ovaj program veoma uspešno može koristiti na seminarima ili u prezentacijama pred većim brojem ljudi. Sve animacije, naravno mogu se sačuvati i u računaru i na taj način stvoriti čitavu biblioteku akcija u napadu ili načina odbrane itd.



Slika 9

Naočari za uvežbavanje držanja glave u ispravnom položaju tokom poseda lopte već su viđene u raznim oblicima i na našim terenima. Međutim model sa slike 9 predstavlja dosad najbolje rešenje. Pre svega zato što čvrsto naleže na lice tako da ne izaziva nikakve neprijatnosti pri korišćenju. Takođe ne izazivaju smetnje pri šutiranju na koš. Ugao koji naočari pokrivaju sa donje strane sasvim je dovoljan za korektno vežbanje. Koristi se pre svega pri uvežbavanju driblinga individualno ili u igri na dva koša.

Rukavica za pravilno držanje lopte u šaci je takođe viđena stvar na našim terenima. Čak ga i naša fabrika „Tigar“ proizvodi. Međutim model sa slike 10. je opremljen elektronskim čipom koji na svaki dodir lopte zvoni ili zuji. Dakle, ukoliko igrač oslanja loptu na dlan umesto na prste biće upozoren neprijatnim zvučnim signalom. Posebno je efikasna kod držanja lopte pri šutu i driblingu.

Mnogi timovi su sastavljeni od igrača približno iste visine ili imaju jednog igrača koji štrči u odnosu na druge. U oba slučaja postoji problem jer igrači na treningu nemaju partnere dovoljno visoke da bi protiv njih mogli da vežbaju. U tim slučajevima treneri se snalaze pa koriste teniske reketke ili metle da simuliraju dugačke ruke veoma visokih igra-



Slika 10

ča. Da se za to ne bi koristile metle napravljene su „equalizeri“. Reč je o pljosnatim palicama napravljenim od pena-
ste gume (slike 11 i 12) tako da prilikom upotrebe ne povrede igrača i da bi bile dovoljno lake za manipulaciju. Njihovom upotrebom igrači su u situaciji da napadaju „igrača“ znatno višeg od sebe

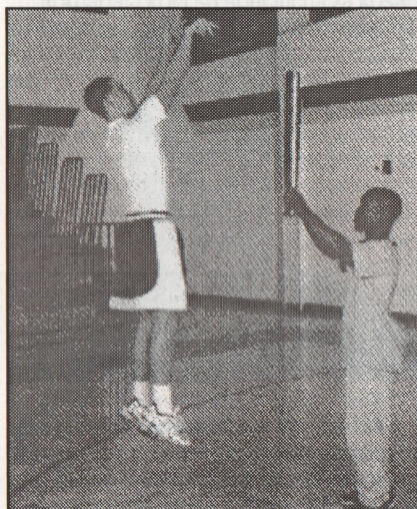

Slika 11

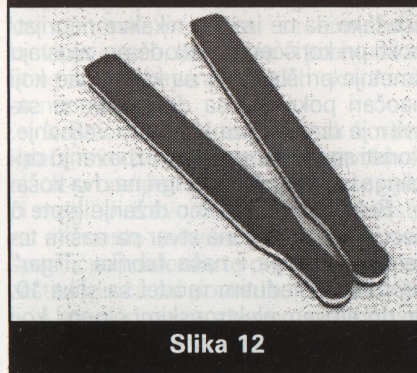

Slika 12

pri čemu koriste viši luk i veću brzinu u šutu.

Za uređaj na slici 13 mogli bismo reći da je prava mašina. Kao što se sa slike vidi služi za obuku pravilne tehnike šuta i njenu korekciju. Konstruisana je tako da obezbeđuje položaj lakta tačno ispod lopte, ugao između podlaktice i nadlaktice od 90 stepeni, pravilnu poziciju lopte iznad i ispred čela i kontrarotaciju lopte i pravilan luk prilikom izba-

čaja. Uređaj obezbeđuje da i ceo proces izbačaja lopte bude pravilan. Velikim brojem ponavljanja stiče se pravilna motorička navika pri izbačaju. Uređaj je montiran na točkicama a sastoji se od glavnog nosača, nosača usmerivača lakta te pokretnog kraka na koju je montirana lopta. Kroz loptu je provučena osovina tako da pri izbačaju može da rotira oko nje. Na kraku se nalazi kontrateg i opruga koja omogućava da se lop-



Slika 13

ta posle izbačaja vrati nazad u šaku. Na glavnom nosaču a naspram lica igrača montirano je ogledalo tako da igrač može da pogledom kontroliše mehaniku šuta. Na krak se mogu postaviti tegovi i time kontrolisati otpor. Na taj način osim tehnike vežba se i snaga mišića koji učestvuju u šutu. Visina nosača usmerivača lakta takođe se može korigovati po visini u zavjsnosti od visine igrača koji je koristi. Čini nam se koristan uređaj s obzirom da na egzaktan način rešava probleme koji se najčešće javljaju u obuci šuta.

Jedan od najinteresantnijih uređaja koji se koristi za usavršavanje šuta konstruisan je pre svega za individualni trening (slika 14). Njegovom primenom eliminiše se potreba za asistentima koji „skidaju“ lopte posle šuta i u određenoj meri dodavačima. Uređaj se sastoji od stalka koji nosi tri rama sa mrežama koje se postavljaju oko koša i levkastom mrežom ispod ovih ramova. Uloga mreža jeste da sakupljaju sve odbijene lopte od koša kao

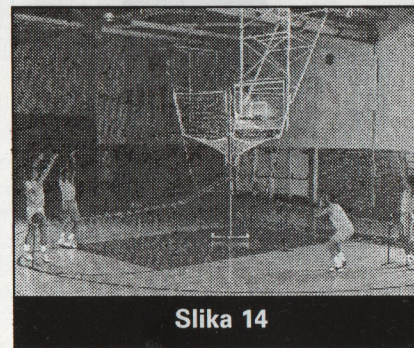

Slika 14

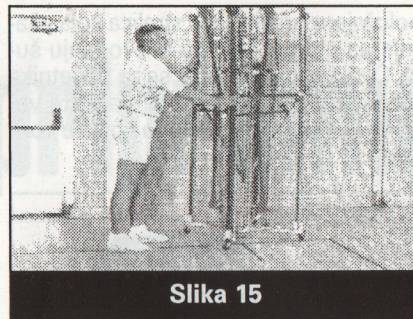

Slika 15

i one koje su prošle kroz obruč. Sve sakupljene lopte levkasta mreža usmerava na pokretne šine koje lopte odvođe do igrača koji šutira. Šine se mogu skraćivati i produžavati (do 6,5 m) i pomerati u svim pravcima. Mogu se postaviti jedna ili dve. Uređaj je idealan za individualno uvežbavanje šuta sa distance iz mesta ili iz driblinga i kada nema ko da asistira. Za uvežbavanje šuta posle prijema lopte neophodan je dodavač. Ukoliko igrač može da se navikne na pogled kroz mrežu i bočne nosače onda je ovaj uređaj dobro rešenje. Uređaj je postavljen na točkicama i veoma lako i brzo se sklapa i rasklapa (za svega 90 sekundi) te ne zauzima puno mesta kad je van upotrebe (slika 15). Propusna moć je 500 šuteva za 15 minuta što je zaista fascinirajuće. Visina mreža se može podešavati a time i visina luka kod šuta.

Slika 16 prikazuje specijalne patike za razvoj brzine i skočnosti kod košarkaša.



Slika 16

Postoje razni modeli i proizvođači ali svi garantuju povećanje odraza od 13 do 23 cm. Korišćenjem ovih patika povećava se brzina i eksplozivna snaga pre svega mišića potkolenice. Mogu se koristiti za sve vreme treninga. Urađene su tako da štite Ahilovu tetivu i skočni zglobov.

Prikazana pomagala samo su manji deo onoga što možete pronaći na adresi www.kbacoach.com, a mogu se pronaći mnoge zanimljive stvari koje ćete moći primeniti u svojim treninzima ili će te na osnovu njih dobiti nove ideje za kreiranje sopstvenih pomagala. Sigurno je da većina pomagala ima pozitivan uticaj na razvoj elemenata za koja su namenjena no koliko je njihova stvarna efikasnost ostaje da se u praksi proverí.

**Pripremio dipl. inž. Ivan Hajnal
viši košarkaški trener**

CONSULTING
MANAGEMENT
COMMUNICATIONS
MARKETING
ZASTUPANJE
PREDSTAVLJANJE
POSREDOVANJE

Dobrodošli!

olsta je specijalizovana za zastupanje profesionalnih sportista, trenera i klubova. Naš cilj je pružanje usluga radi premošćavanja nepotpunih informacija, umanjenja nesigurnosti i distanciranja naših klijenata od tehničkih problema kako bi se u potpunosti posvetili svojoj delatnosti.

Filozofija i vizija

Konsultovanje je kompleksno pružanje usluga. Kompetentnost i iskustvo su vrlo važni i moraju se postići marljivim radom što nije dovoljno za uspeh. Za to su još potrebni instinkt i energija koji hrane našu viziju i pretvaraju je u konkretne koncepte. Prema toj ideji osećamo obavezu 365 dana u godini.

Odnosi sa javnošću, marketing i komunikacija

Nekada je bio dovoljan marljivi trening i uspeh na takmičenju. Danas profesionalni sport traži stalno bolje rezultate, pozitivan imidž, popularnost, harizmu i korektan nastup prema medijima. **olsta** stvara ove vrednosti. U prvom planu je pozitivan imidž klijenta pre prezentacije potencijalnim partnerima. **olsta** stvara tržišnu vrednost sprovođenjem agresivnih reklamnih kampanja, strateški odabranim javnim nastupima i ugovorima o opremi.

Finansijsko konsultovanje

Mnogi profesionalni sportisti se nalaze u jedinstvenoj poziciji da ostvare nadprosečno visoke zarade u karijeri. **olsta** im omogućuje finansijsko planiranje koje garantuje materijalnu sigurnost tokom i nakon sportske karijere. Iz tog razloga **olsta** blisko saradjuje sa odabranim i renomiranim institutima za finansijsko konsultovanje i bankama.

Pravno savetovanje

Oblast pravnog savetovanja nosi mnoga loša iskustva profesionalnim sportistima. Kako bi se sprečili nesporazumi **olsta** saradjuje sa kompetentnim advokatima koji garantuju komercijalni uspeh zaključenih ugovora o nastupanju i reklamiranju.

Head office
President: Oliver Stanković

Königsteiner Str. 2
61350 Bad Homburg v.d.H.
Germany

Tel: +49-(0) 6172-9689-60
Fax: +49-(0) 6172-9689-69
Mob: +49-(0) 171-7073715
e-mail: OStankovic@olsta.de

Partneri

Odnosi koji su zasnovani na razmeni mišljenja, međusobnom poverenju i razumevanju su ključni u našem poslovanju. Takav stav je doprineo da stvorimo krug partnera koji nam omogućava individualno poslovanje.

DSSI - Dutt Sport Services, Inc. Houston, Texas, USA
NBA Agencija - plasman igrača u Evropu, NBA CBA
Zastupa: Shawn Kemp-a, N. Van Excel, Detlef Schrempf

Predstavništvo - Branch:
Direktor: Goran Ristanović
P. R. Menadžer: Tanja Hrnjak Živojnović

Yugoslavia, Beograd
Zvečanska 62

Tel: +381 (11) 369-30-33
Fax: +381 (11) 369-22-55
e-mail: olsta@beotel.yu

IESP USA - International Exchange and Study
Programme Eugene, Oregon, USA
Agencija za školovanje dece od 15 do 18 godina u SAD
radi usavršavanja jezika, košarke i drugih sportova

ADVOKATSKA KANCELARIJA KRGOVIĆ
advokat za YU tržište

S-F-S Sport & Financial Service, Heilderberg, Nemačka

World Wide Financial Management Group,
LLC Indianapolis, Indiana, USA

Unisign
Webdesign, Brechen, Nemačka



DIADORA

Beograd: BVS COMMERCE SYSTEM TC Piramida, TC Banjica, Tel: 3228-064; CARVEL Bui. Vojvode Mišića 14 (B. Sajam hala 12 Tel: 655-508, TC Piramida Tel: 176-1112; CHERRY Kneza Višeslava 63, Tel: 5321-090, Požeška 67a, Tel: 542-190, AUTHENTIC Čika Ljubina Tel. 328-3128, 29. Novembra, Hotel Grad i Konaci, Kopaonik; DJAK Balkanska 29, Tel: 231-946, Knez Mihajlova 19, Tel: 620-828, Prizrenska 9, Tel: 688-691; KODRO V. Bežanijska 47; TREND Trg Nikole Pašića, Tel: 3233-446, Terazije 31; TREF 1 Pešački prolaz Albanija, Tel: 3341-975; TREF 2 Pešački prolaz Terazije; Smederevo: ARIES MV 17, Oktobra 8, Tel: 026/ 231-728; Šabac: ENSO V. Jovanovića 7, Tel: 015/ 345-003; Čačak: BUFFALO Bate Jankovića 82, Tel: 032/ 225-594, Trg Ustanka bb, Kragujevac; DERBY Moše Pijade 10, Tel: 034/ 222-591; Paraćin: ICARUS Kralja Petra 1, Kocka 2, Tel: 035/ 563-276; Obrenovac: LORIS Miloša Obrenovića 116, Tel: 8721-172; Valjevo: OGI Kneza Miloša 5, Tel: 014/ 223-720; Požarevac: PREMIER Lenjinova 2, Tel: 012/ 226-099; Novi Pazar: REKIĆ Mur bb, Tel: 020/ 316-832; Vršac: ZORDEX TRADE Žive Jovanovića 46, Tel: 013/ 822-975; S.Mitrovica: RUBIS Žiti Trg, Tel: 022/ 21-3232; Kragujevac: SPORT AS Grada Sirena 15, Tel: 034/ 331-644; Loznica: SPORT PLUS Jovana Cvijića bb, Tel: 015/ 876-566; Kraljevo: SPORTS MAN TC Skala, Cara Lazara 72/3, Tel: 036/ 25-625; Leskovac: SPORTSKI GRAD Bulevar Oslobođenja 35, tel: 016/ 21-2329; Vrbas: 3M Maršala Tita 56, Tel: 021/ 730-612; Novi Sad: SPRINT Podz. peš. prolaz bb, Tel: 021/ 24-232, Dunavska, Tel: 021/ 25-763; Gornji Milanovac: TIM Kneza Aleksandra 37, Tel: 032/ 725-614; Ruma: RUBIS Ulica Glavna bb, Tel: 022/ 429-003; Užice: TOP SPORT Vojvode Maslaca 1, Tel: 030/ 518-691, Zlatibor TC Prodavnica 2; Srbobran: ZMAJ Zmaj Jovina 3, Tel: 021/ 731-148; Podgorica: EUROCOM Slobode 74, Tel: 081/ 225-945; Budva: MEGASPORT Njegoševa 111, Tel: 086/ 53-451; Herceg Novi: BM TRUST Save Kovačevića 22, Tel: 088/ 21-104; Kotor: POPAJ SPORT Stari Grad 323/324, Tel: 082/ 12-242;